



Produits & équipements de piscines



Catalogue

ÉDITION 2022

CONSULTEZ NOTRE FLIPBOOK - CATALOGUE DIGITAL

Scannez ces QR code !



www.edg-by-aqualux.com

AQUALUX • PERFORMANCE

Disponibilité des articles & règles d'expédition

Pour vous apporter un meilleur taux de service, nous avons scindé notre stock en plusieurs groupes, créant ainsi **3 statuts d'articles** et **3 TYPES DE COMMANDES**.



COEUR de GAMME

Produits essentiels à la réalisation de votre chiffre d'affaires, repérés par une maison. Ces articles seront toujours disponibles.

Notre engagement pour ce groupe : **EXPÉDIER** vos commandes **ENTRE 24H ET 96H**.



FABRICATION sur MESURE

Produits réalisés sur mesure, repérés par un timer sur notre catalogue.

Notre engagement pour ce groupe : **EXPÉDIER** vos commandes au **DÉLAI DE FABRICATION**.



Dans la LIMITE des STOCKS

Les produits repérés par ce symbole sont disponibles **JUSQU'À ÉPUISEMENT DES STOCKS**.

Les commandes que vous nous transmettez seront désormais saisies en fonction du statut des articles la composant afin que leur exécution soit effectuée suivant les trois modes décrits ci dessus.

RÉCEPTION de COMMANDE

À réception de la marchandise, vous devez **VÉRIFIER IMPÉRATIVEMENT QUE LE NOMBRE D'UNITÉS (COLIS - PALETTE) RÉCEPTIONNÉ EST CONFORME AU NOMBRE D'UNITÉS** (colis - palette) inscrit sur le récépissé de transport. Il est important de **VÉRIFIER ÉGALEMENT L'ÉTAT DE LA MARCHANDISE**, sachant que toutes nos palettes partent de nos entrepôts revêtues de film et d'une bande de garantie :

Si vous constatez des unités manquantes, des marchandises détériorées, des palettes filmées sans bande de garantie, vous devez le signaler sur le récépissé de transport en notifiant précisément vos réserves.

Ces réserves sont à confirmer au transporteur par courrier recommandé sous 48 heures à compter de la livraison, une copie de ce courrier devant être adressé à AQUALUX.

Attention les réserves de type "sous réserve de déballage" n'ont aucune valeur légale selon l'article 105 du code du commerce.

CONDITIONS DE TRANSPORT

FRAIS DE PRÉPARATION ET DE LIVRAISON :

Franco (hors pièces détachées) : 850 €HT

Port si commande < 850€HT : 40 €HT

Franco Pièces Détachées : 150 €HT

Port si commande < 150€HT : 15 €HT

LDD* et/ou livraison en magasin (produits sur-mesure) :

Couverture solaire si cde inf 850€ : 25 €HT

Couverture hiver si cde inf 850€ : 35 €HT

Couverture à barres :

Si barres (largeur) < ou = 4.5m : 125 €HT

Si barres (largeur) > 4.5m : 150 €HT

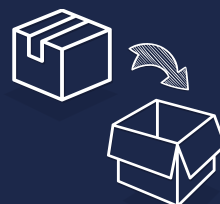

*Livraison Directe Domicile

CONTACT

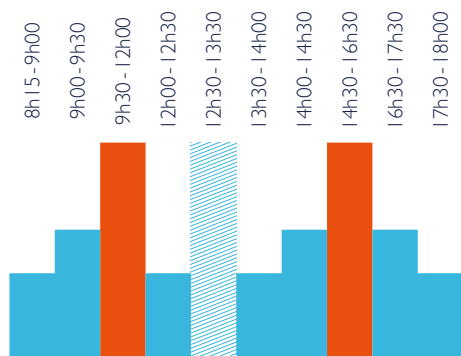

Pour un service optimal, privilégiez les appels en dehors des pics d'affluence

09 78 03 20 30

Numéro gratuit

FAX : 04 90 92 43 99

HORAIRES D'OUVERTURE

Du lundi au vendredi

Du 1er Janvier au 28 Février : 8h30 - 12h00 & 14h00 - 17h00

Du 1er Mars au 31 Août : 8h15 - 12h15 & 13h30 - 18h00

Du 01 Septembre au 31 Décembre : 8h30 - 12h00 & 14h00 - 17h00

COMMANDES

adv@aqualux.com

INFOS TECHNIQUES

commerce@aqualux.com

APRÈS VENTE

sav@aqualux.com

COMPTABILITÉ 9H00 - 12H00 / 14H00 - 17H00

T. : 04 90 92 75 28

SOMMAIRE

LES SOLUTIONS

KITS PISCINES

Kits acier enterrées

Kits Acier hors-sol

LES ESSENTIELS

FILTRATION

Groupes de filtration

Filtres à sable / à cartouches

Médias filtrants

Régulateur de vitesse pompe

Pompes

Coffrets électriques

Traitement automatique

Kits Plomberie

Pièces à sceller

Tapis de sol

Liners et accessoires

Couvertures Solaires Isothermiques

Enrouleurs

Couvertures de Protection Hiver

Pompes à chaleur

L.E.D

Robots

Barrière souple de sécurité

Échelles & douches

WATER CARE

ENTRETIEN

p.04 Accessoires p.39

p.05 Tuyaux flottants et accessoires p.49

Analyse p.52

Hivernage p.54

PRODUITS

p.06 EDG by Aqualux p.56

p.08 Planet Pool p.68

p.10 Planet SPA p.78

p.11

PRODUITS SUR MESURE

p.14 Citernes souple eau de pluie p.81

p.15 Couvertures Solaires Isothermiques p.83

p.17 Couvertures hivernage & accessoires p.87

p.18 Couvertures à barres p.89

p.19 Liners p.96

p.20

PIÈCES DE RECHANGE

p.22 Pièces détachées et de rechange PDR p.98

p.24

DOCUMENTS SUPPORT

p.25 Création de compte p.106

p.26 Fiche livraison LDD p.107

p.30 Demande retour matériel neuf p.108

p.32 Demande retour matériel défectueux p.109

p.36 Conditions Générales de Vente CGV p.110

p.38

LES SOLUTIONS // Piscines hors-sol



Ref.						Ref. Couv. Isothermique	Ref. Couv. Hiver	Ref. Tapis de sol	EAN 13
WM164	4.5 m	1.20 m	15.54 m ³	6 m ³ /h	3	501550051	501540028	100721	4 047778 008919
WM130	4.5 m	1.50 m	28 m ³	6 m ³ /h	4	501550003	501540003	100721	4 047778 508648
WM511	5.25x3.20 m	1.20 m	17 m ³	8 m ³ /h	3	501550017	501540015	100721	4 038755 013767
WM241	5.25x3.20 m	1.50 m	22 m ³	8 m ³ /h	4	501550017	501540015	100721	4 038755 013774
WM243	7x3.50m	1.20 m	25 m ³	8 m ³ /h	3	501550007	501540035	100725	4 038755 013750
WM248	7x3.50m	1.50 m	31 m ³	11 m ³ /h	4	501550007	501540035	100725	4 047778 509591

Modèles à enterrer, fournis avec : - Liner 60/100^e Bleu uni
 - Sable de filtration
 - Kit pièces à sceller + Tuyaux liaison platine

Nota : Les bassins enterrés ne doivent jamais être démontés ; ils doivent rester en place durant l'hiver et être maintenus en eau.

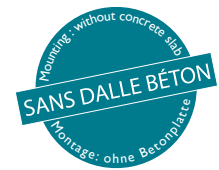

Ref.					Ref. Couv. Isothermique	Ref. Tapis de sol	Dispo	EAN 13
104844	3.00 m	0.90 m	6 m ³	2 m ³ /h	100659	106040		3 660231 356757
104235	3.50 m	0.90 m	7.5 m ³	2 m ³ /h	100660	100720		3 660231 350236
104845	4.50 m	1.05 m	12 m ³	2 m ³ /h	104611	106041		3 660231 380448

Modèles hors sol, fournis avec : - Liner 25/100^e Bleu uni
- Echelle double 3 marches

LES ESSENTIELS // Groupes de filtration

Nouveauté

Nouveauté



Balles filtrantes incluses

Ref.	Modèle	Volume m ³	Pompe		Dimensions Packaging	Média filtrant fourni	Dispo.	EAN 13
502010450	Groupe de filtration 250 4.5m ³ /h	10 m ³	100W	250	290 x 450 x 420	Balles filtrantes 2100025SF		 4 038755 062017
502010451	Groupe de filtration 250 PRO Vanne 4.5m ³ /h	15 m ³	100W	250	280 x 440 x 510	Balles filtrantes 2100025SF		 4 038755 062024



Ref.	Modèle	Volume m ³	Pompe		Dimensions Packaging	Charge sable (non fourni) Réf. 106616	Dispo.	EAN 13
2260006	Groupe de filtration* 330 4 m ³ /h	10 - 20 m ³	200 W	330	600 x 450 x 390	20 kg		 4 038755 027023
2260002HBN	Groupe de filtration 330 6 m ³ /h	20 - 25 m ³	450 W	330	540 x 520 x 510	20 kg		 4 038755 044587

* Sans préfiltre

LES ESSENTIELS // Groupes de filtration



Ref.	Modèle	Volume m ³	Pompe		Dimensions Packaging	Charge sable (non fourni) Réf. 106616	Dispo.	EAN 13
2260024	Groupe de filtration 400 6 m ³ /h	20 - 40 m ³	200 W	400	750 x 520 x 720	50 kg		4 038755 046703



Ref.	Modèle	Volume m ³	Pompe		Dimensions Packaging	Charge sable (non fourni) Réf. 106616	Dispo.	EAN 13
2260003	Groupe de filtration 400 8 m ³ /h	20 - 40 m ³	400 W	400	775 x 500 x 895	50 kg		4 038755 526038
105799	Groupe de filtration 515 8 m ³ /h	30-60 m ³	1/2 CV	515	750 x 520 x 720	100 kg		3 660231 377509

LES ESSENTIELS // Filtres à sable



Ref.	Modèle	Volume m ³	Pompe		Dimensions Packaging	Charge sable (non fourni) Réf. 106616	Dispo.	EAN 13
103461	Groupe de filtration 515 10 m ³ /h	40-70 m ³	1/2 CV	515	520 x 520 x 960	100 kg		3 359191 034613
103463	Groupe de filtration 615 12 m ³ /h	50-90 m ³	1 CV	615	630 x 630 x 1050	150 kg		3 359191 034637

Plus d'infos

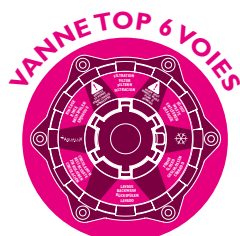

7 Positions



Crépines Octopuss



Photos non contractuelles

FILTRES A SABLE

Ref.		Vanne - Connexion	Débit de filtration D	∅ Extérieur (mm)	Surface Filtrante (m ²)	Hauteur totale (cm)	Charge filtrante (sac)	Dispo.	EAN 13
FSNT05	Top	6 voies 1" 1/2 F	5 m ³ /h	365	0,10	77,5	2		3 660231 194182
FSNT10	Top	6 voies 1" 1/2 F	10 m ³ /h	515	0,20	87,5	4		3 660231 187610
FSNT14	Top	6 voies 1" 1/2 F	14 m ³ /h	615	0,28	97,5	7		3 660231 194199

- Utiliser uniquement du sable, du verre, cubes et balles de fibres destinés à la filtration de l'eau.
 - Remplir la cuve d'eau et protéger le diffuseur avant de verser le sable / verre filtrant.
 - Filtrer un temps équivalent à T° de l'eau / 2 (ex : 24°C = 12 heures par jour) aux heures les plus chaudes
- Prévoir des raccords unions 1"1/2 Ø 32/38 - Ref. 200237 pour raccorder la vanne à la tuyauterie en Ø 32/38 souple.



Référence Désignation Cond Dispo EAN13

FILTRE À CARTOUCHE AQUALUX Pour piscine jusqu'à 25m³ - Connexion 32/38/50

107878 Filtre à cartouche 5.5m³/h

|



3 660231 415881



Référence Désignation Cond Dispo EAN13

CARTOUCHE POUR FILTRE 107878

107881 Cartouche pour filtre 5.5m³

2



3 660231 415911



Référence Désignation Cond Dispo EAN13

FILTRE À CARTOUCHE AQUALUX Pour piscine jusqu'à 40m³ - Connexion 38/50

107879 Filtre à cartouche 11.4m³/h

|



3 660231 415898

Référence Désignation Cond Dispo EAN13

CARTOUCHE POUR FILTRE 107879

107882 Cartouche pour filtre 11.4m³

2



3 660231 415938

Référence Désignation Cond Dispo EAN13

CARTOUCHE POUR FILTRE 107880

107883 Cartouche pour filtre 17m³

2



3 660231 415942

Référence Désignation Cond Dispo EAN13

FILTRE À CARTOUCHE AQUALUX Pour piscine jusqu'à 65m³ - Connexion 38/50

107880 Filtre à cartouche 17m³/h

|



3 660231 415904



Référence Désignation Cond Dispo EAN13

FILTRE À CARTOUCHE AQUALUX Pour piscine jusqu'à 65m³ - Connexion 38/50

107880 Filtre à cartouche 17m³/h

|



3 660231 415904



Référence Désignation Cond Dispo EAN13

CARTOUCHE FILTRANTE

101692 Cartouche Filtrante
104.5x200x49 type Intex®
modèle A

6



6 942138 918229

105000 Cartouche filtrante
170x110x40 mm
pour épurateur splasher

1



4 038755 018557

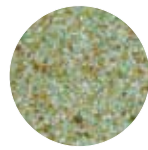

Référence Désignation Cond Dispo EAN13

SABLE DE FILTRATION SPÉCIAL PISCINE

106616 Couche filtrante 0,4 à 1,4 mm Sac de 20 kg | 3 559 190 002262

Palette de 54 sacs / FRAIS DE PORT INCLUS

Référence Désignation Cond Dispo EAN13

VERRE FILTRANT

2100024PP Couche filtrante 0,5 - 1,0 mm Sac de 20 kg | 4 038755 018557

Palette de 32 sacs / FRAIS DE PORT INCLUS



Info +

320 g de cubes filtrants = 25 kg de sable



Référence Désignation Cond Dispo EAN13

CUBES FILTRANTS

2100026SF Cubes Filtrants 320 g | 4 038755 054128

Nouveauté

Info +

700gr de balles filtrantes = 25kg de sable
Compatible pour une utilisation dans un skimmer, un sac de robot et un filtre



Référence Désignation Cond Dispo EAN13

BALLES FILTRANTES UNIVERSELLES

2100025SF Balles filtrantes 700gr | 4 038755 050243



Info +

Sel pastilles haute concentration action optimale

Sel/eau 1 g/l → 1 kg/m³
Sel/eau 3 g/l → 3 kg/m³
Sel/eau 4 g/l → 4 kg/m³
Sel/eau 5 g/l → 5 kg/m³

Référence Désignation Cond Dispo EAN13

SEL

SEL1224 Sel piscine pastilles by AQX Sac de 25 kg | 3 660311 673460

Palette de 40 sacs / FRAIS DE PORT INCLUS

Plus d'infos



More information

Mehr Infos



CONVERTISSEZ EN QUELQUES MINUTES VOTRE ANCIENNE POMPE MONO VITESSE EN POMPE À VITESSE VARIABLE !

Info +

- 3 modes disponibles : Eco, Silence et Boost
- 4 timers possibles pour déclenchement différé
- Economie d'énergie jusqu'à 60%
- Réduction sonore jusqu'à 30%

RÉGULATEUR DE VITESSE POUR POMPE

Ref.	Sortie	Alimentation	Dimensions	Connexion	Dispo.	EAN 13
106699	Max 1100W 6A	220-240VAC	206x155x110	Prises		3 660231 407282



Schéma de principe

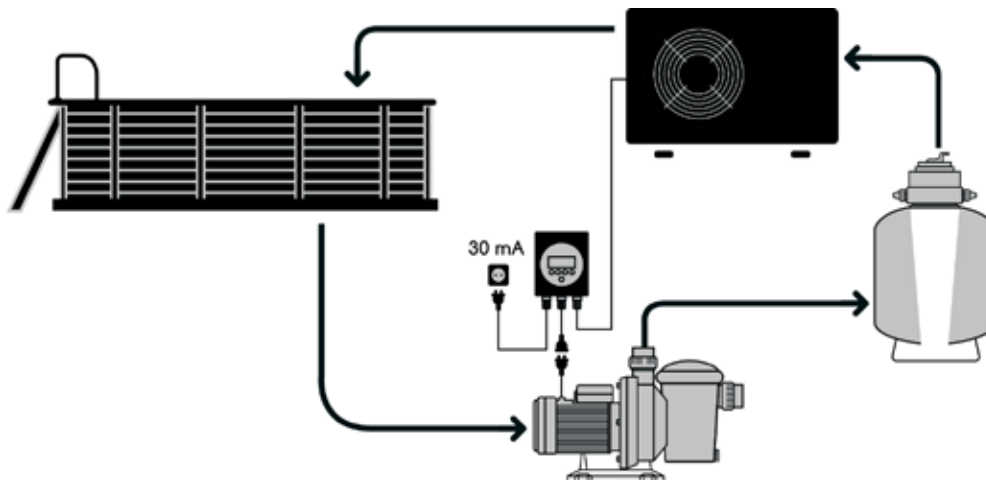

Notice



LES ESSENTIELS // Pompe AQUALUX



Filtrez un temps équivalent à température de l'eau divisée par deux.
Exemple : pour une eau à 26°C, 13 heures de filtration aux heures les plus chaudes de la journée.

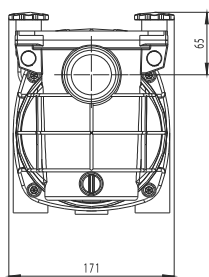
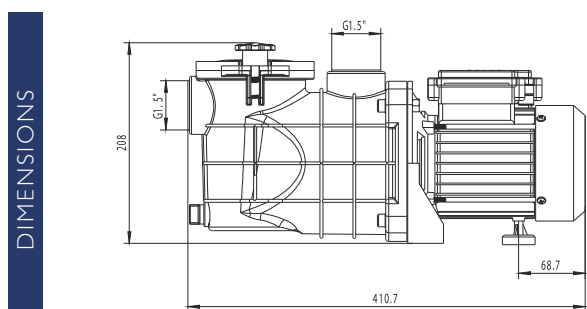

Avec adaptateurs 32/38

POMPE CIRCULATION AVEC PREFILTRE

Ref.	Modèle	Volume Piscine	Volume piscine maxi m3**	Diam mini du filtre recommandé mm	Débit max.	Connexion	Dim Packaging	Dispo.	EAN 13
100517	1/3	10-20 m ³	40	250	8.4 m ³ /h	1" 1/2 F*	44x24x20		3 359191 005170
100518	1/2	20-40 m ³	60	350	9.5 m ³ /h	1" 1/2 F*	44x24x20		3 359191 005187

*Prévoir adaptateur 1"1/2 - 32/38 ** Recyclage en 8h00



Avec adaptateurs 32/38



POMPE CIRCULATION AVEC PREFILTRE ET TIMER INTEGRE

Ref.	Modèle	Volume Piscine	Volume piscine maxi m3**	Diam mini du filtre recommandé mm	Débit max.	Connexion	Dim Packaging	Dispo.	EAN 13
100517T	1/3 Timer	10-20 m ³	40	250	8.4 m ³ /h	1" 1/2 F*	44x24x20		3 660231 417830
100518T	1/2 Timer	20-40 m ³	60	350	9.5 m ³ /h	1" 1/2 F*	44x24x20		3 660231 417847

*Prévoir adaptateur 1"1/2 - 32/38 ** Recyclage en 8h00

Plus d'infos

More information



Mehr Infos



POMPE CIRCULATION AVEC PREFILTRE POUR PISCINE ENTERREE ET HORS SOL

Ref.	Modèle	Volume Piscine	Volume piscine maxi m3**	Diam mini du filtre recommandé mm	Débit max.	Connexion	Dim Packaging	Dispo.	EAN 13
106454	3/4	30-60 m ³	90	450	12.9 m ³ /h	ø 38*/50	59x28x38		3 359190 002231
106455	I	50-70 m ³	130	550	15.9 m ³ /h	ø 50	59x28x38		3 359190 002248
106456	1.5	70-90 m ³	170	650	17.9 m ³ /h	ø 50	59x28x38		3 359190 002255

*Cannelé ** Recyclage en 8h00
Prévoir adaptateur I*1/

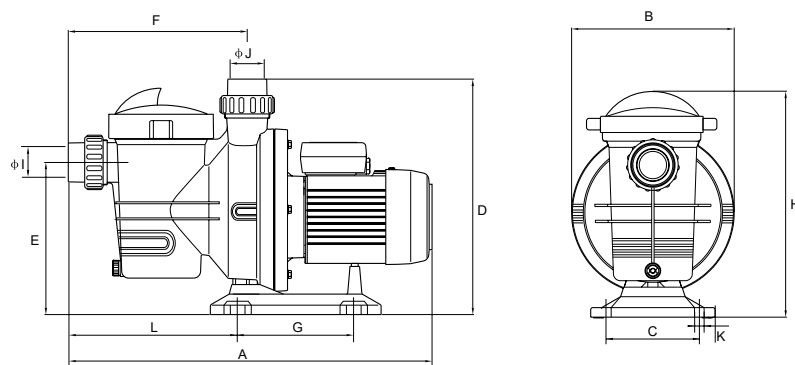

DIMENSIONS	A	B	C	D	E	F	G	H	I	J	K	L	kg
106454	550	238	160	345	225	262	170	330	ø38/ø50	ø38/ø50	4 - ø10	205	8.7
106455	550	238	160	345	225	262	170	330	ø50	ø50	4 - ø10	205	9.3
106456	550	238	160	345	225	262	170	330	ø50	ø50	4 - ø10	205	10.4



Info +

- Alimentation 230V par prise moulée sur cordon
- Protection différentielle 30mA intégrée
- Connexion 3 sorties (filtration/robot/éclairage) sur prise femelle
- 2 départs asservis protégés par disjoncteur pour pompe doseuse et électrolyseur
- Prise pompe filtration sur **HORLOGE JOURNALIÈRE** avec interrupteur Marche /Arrêt/Auto intégré.



Les conseils du PRO



INDISPENSABLE avec la pompe doseuse & l'électrolyseur EDG by Aqualux et le projecteur piscine hors-sol.

L'ASSERVISSEMENT ou **DÉPART ASSERVI** permet d'autoriser le fonctionnement des appareils uniquement si la pompe de filtration est alimentée.

Afin d'assurer la sécurité des utilisateurs et de ne pas détériorer l'installation, il est indispensable d'y connecter les appareils de traitement automatiques (pompe doseuse/électrolyseur) et de veiller à la bonne manipulation des vannes du circuit hydraulique.

Référence

Désignation

Cond Dispo

EAN13

COFFRET ELECTRIQUE DE PROTECTION & DE COMMANDE

106050

Coffret prises F + B + P + 2 DA sur câble alimentation

| 



Nouveauté

40m³
5 g / h



Plus d'infos

More information

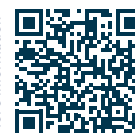

Mehr Infos



ELECTROLYSEUR AU SEL 40m³

Concentration de sel optimal	5 kg/ m ³
Matière des électrodes	Titane ruthénium
Détecteur de débit	Oui
Alarme de salinité	Non
Réglage de la production de chlore	Commutateur 6 positions
Nettoyage de la cellule	Par inversion de polarité
Connexions	50/ 63 mm à coller

Référence Désignation Cond Dispo EAN13

ELECTROLYSEUR AU SEL

106495 Electrolyseur 40 m³

|



pH
65m³
0,8 L/h



FOURNIE avec :
2m de tube d'aspiration
+ 2m de tube de refoulement
+ crépine
+ injecteur
+ sonde
+ solution tampon
Collier de prise en charge
en sus

Réglage du point de consigne
par bouton poussoir sur
une plage adaptée (7.2 à 7.4)

Référence Désignation Cond Dispo EAN13

POMPE DOSEUSE DOSECO PH MOINS

103453 Pompe doseuse pH By Aqua-
lux 65 m³

|



Nouveauté



FOURNIE avec :
1 tube d'aspiration
1 porte sonde
1 kit fixation murale
1 sodne pH avec 1m de
câble
1 crépine d'aspiration
canne d'injection 1/2" avec
clapet anti-retour à lèvres
1 tube de refoulement PE
1 solution tampon pH7
Prévoir 2 colliers de prise
en charge

pH
80m³
1 L/h



Référence Désignation Cond Dispo EAN13

POMPE DOSEUSE MIXY PH MOINS

105138 Pompe doseuse Mixy Per
PH Moins

|



PEC5015 Collier prise en charge 50x1/2
pour pompe doseco
(1 pour la sonde, 1 pour
l'injection)

|





SCHÉMA DE PRINCIPE MONTAGE POMPE DOSEUSE MIXY



Référence Désignation Cond Dispo EAN13

ANODE ELECTROLYSEUR

SOLUTION ÉTALONNAGE Rx

ANMT050 Anode de mise à la terre |   3 660231 254435

106154 Flacon 30 ml à usage unique Rx 470 mV |   3 384060 010658



Référence Désignation Cond Dispo EAN13

SOLUTIONS ÉTALONNAGE pH

106151 PH4 - Sachet 30 ml à usage unique |   3 384060 010641

106152 PH7 - Sachet 30 ml à usage unique |   3 384060 010634

106153 PH10 - Sachet 30 ml à usage unique |   3 384060 010627

Référence	Désignation	Cond	Dispo	EAN13
TUBES RIGIDES (UTILISATION VERTICALE OU LOCAL TECHNIQUE)				
PRÉ-DÉCOUPÉ 10 BARS				
105948	Tube pvc D 50 pn10, la barre de 1,20 ml	15		3 660231 381827
105949	Tube pvc D 63 pn10, la barre de 1,20 ml	15		3 660231 381834
TUBES SOUPLES (UTILISATION HORIZONTALE)				
TUBES SOUPLES AQUALUX				
GLA5025	Tube souple ø ext. 50 mm, le ml (300 ml par palette)	25		3 660231 116030
KITS PLOMBERIE PVC PRESSION				
PVC RIGIDE				
AQUKP50	Kit plomberie PVC PN16 - ø 50	1		3 660231 189805
AQUKP63	Kit plomberie PVC PN16 - ø 63	1		3 660231 189812
GLANAFLEX SOUPLE				
AQUKGLA	Kit plomberie Glanaflex - ø 50	1		3 660231 189799
100045	Kit plomberie Glanaflex - ø 63	1		3 660231 307148



Pratique pour le transport et le stockage
Carton de 15 x 1,20 m

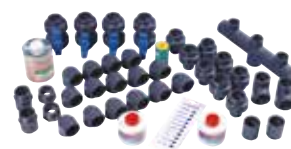

Composition des kits de plomberie

DÉSIGNATION	AQUKP50 Kit PVC rigide Ø 50	AQUKP63 Kit PVC rigide Ø 63	AQUKGLA Kit Glanaflex PVC souple Ø 50	100045 Kit Glanaflex PVC souple Ø 63
Collecteur 3 sorties Ø 50	1	-	1	-
Coude 45° Ø 50	5	-	3	-
Coude 45°	-	5	-	3
Coude 90° Ø 50	25	-	15	-
Coude 90° Ø 63	-	27	-	17
Croix Ø 63	-	1	-	-
Embout fileté réduit 50 x 63 x 2"	2	-	2	-
Embout fileté 63 x 75 x 2"	-	3	-	-
Manchon Ø 50	2	-	2	-
Manchon Ø 63	-	2	-	2
Raccords unions Ø 50	3	-	3	-
Raccords unions Ø 63	-	3	-	3
Raccords unions mâle Ø 50 x 1"1/2	5	-	5	-
Raccords unions mâle Ø 63 x 2"	-	5	-	3
Té Ø 50	5	-	5	-
Té Ø 63	-	5	-	5
Vannes double union Ø 50	5	-	5	-
Vannes double union Ø 63	-	5	-	5
Colle pvc rigide /souple 500g glanatite *	2	2	2	2
Décapant 1L	1	1	1	1
Téflon rouleau de 12m	5	5	5	5
Kit étiquettes repérage	1	1	1	1

LES ESSENTIELS // Pièces à sceller

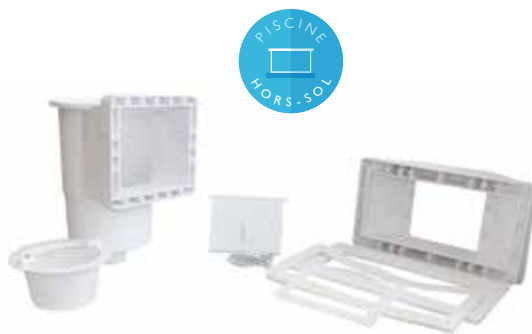

Référence	Désignation	Cond	Dispo	EAN13
KIT PETITE MEURTRIÈRE PHS ACIER				
100950	Kit P.A.S pour P.H.S EDGbyAqualux	2		3 559191 009505
2510670PP	Kit P.A.S pour P.H.S PlanetPool	4		4 038755 026439

Référence	Désignation	Cond	Dispo	EAN13
KIT GRANDE MEURTRIÈRE PHS ACIER ET BOIS				
104996	Kit P.A.S pour P.H.S Skimmer grande meurtrière	1		3 660231 358706

Le kit est composé du skimmer complet, d'un skimvac, d'une buse pour piscine parois mince type acier et de 2 adaptateurs 1"1/2 à visser - 32/38



PROJECTEUR LED INCLUS



Visuel Packaging non contractuel

Référence	Désignation	Cond	Dispo	EAN13
KIT PIÈCES À SCELLER PISCINES ENTERRÉES				
105872	Kit P.A.S rectangle 7 x 3 béton	1		3 660231 379206
105873	Kit P.A.S rectangle 7 x 3 liner	1		3 660231 379213
105874	Kit P.A.S rectangle 8 x 4 béton	1		3 660231 379220
105875	Kit P.A.S rectangle 8 x 4 liner	1		3 660231 379237
105876	Kit P.A.S rectangle 10 x 5 béton	1		3 660231 379244
105877	Kit P.A.S rectangle 10 x 5 liner	1		3 660231 379251

Ref	105872	105873	105874	105875	105876	105877
Dim. bassin	7x3	7x3	8x4	8x4	10x5-12x6	10x5-12x6
Revêtement	béton	liner	béton	liner	béton	liner
Skimmer grande meurtrière rectangle	1	1	2	2	2	2
Bonde de fond	2	2	2	2	2	2
Projecteur LED blanc	1	1	1	1	2	2
Boîte de connexion	1	1	1	1	2	2
Buse de refoulement	2	2	2	2	4	4
Prise balai	1	1	1	1	1	1
Traversée de paroi	3	3	3	3	5	5



Info +

- Protège le liner des aspérités du support en constituant une couche de résistance au poinçonnement
- Perméable, permet l'écoulement de l'eau et limite la prolifération des bactéries et champignons
- Son épaisseur améliore le confort de marche sur le liner.
- Résistant, caractéristiques techniques en conformité avec les normes NF EN 13-249 à 256 sur l'utilisation des feutres en BTP.

Livré dans un sac housse transparent avec poignée.

Référence	Désignation	Cond	Dispo	EAN13
TAPIS DE SOL 100 - 120g/m²				
I06040	Tapis de sol 330 x 310	I		3 660231 380431
I00720	Tapis de sol 440 x 410	I		3 359191 007204
I06041	Tapis de sol 440 x 650	I		3 660231 380448
I00725	Tapis de sol 440 x 750	I		3 359191 007259
I00721	Tapis de sol 550 x 510	I		3 359191 007211
I00722	Tapis de sol 550 x 570	I		3 359191 007228
I06042	Tapis de sol 660 x 660	I		3 660231 380455

Référence	Désignation	Cond	Dispo	EAN13
TAPIS DE SOL - PAR 8 PLAQUES				
2510601	Tapis de sol 500x500x8mm (pack de 8)	15		4 038755 061857
2510600	Tapis de sol 500x500x4mm (pack de 8)	30		4 038755 061850



























































Nouveauté

Correspondance tapis de sol et piscines

Ref.	Autoportantes type Bestway® Intex®	Tubulaires type Bestway® Intex®	Splasher	Acier ronde	Acier ovale	Bois /Composite
I06040	ø183 ø198 ø244 ø305	122x122-150x221-150x239 160x260 - 170x259-201x287 - 200x300-ø244-ø305	ø300	ø240 - ø300	-	-
I00720	ø350 ø370	ø350 -ø370 -201x404 - 211x400-274x457	ø350 ø400	ø350-ø370 ø400	-	ø360
I00721	ø450-460 305x488 549x305	ø427 -ø440 -ø457-ø488 - 220x450-274x549	ø460	ø440-ø460	300x500	ø460, 305x505
I06041	ø550 366x549	ø549	-	ø550	-	ø525
I00722	280x530 366x610	280x530	-	-	370x550 370x610	425x600 400x630
I00725	280x660	280x660-366x671-366x732	-	-	370x730	-
I06042	-	-	-	ø640	-	-



FORME	POUR PISCINE DIMENSION	ÉPAISSEUR	REF.	COND	EAN 13
LINER BLEU UNI - ACCROCHAGE OVERLAP (prévoir les profilés de blocage ref 101319)					
	3.00 m - h 0.65 m	20/100 ^e	101402	I 	 3 359191 014028
	3.00 m - h 0.90 m	20/100 ^e	101403	I 	 3 359191 014035
	4.20 m - h 0.90 m	20/100 ^e	103095	I 	 3 359191 030950
	3.60 m - h 1.22 m à 1.32m	30/100 ^e	101395	I 	 4 038755 012975
	4.60 m - h 1.22 m à 1.32m	30/100 ^e	101396	I 	 4 038755 012982
	5.50 m - h 1.22 à 1.32m	30/100 ^e	101397	I 	 4 038755 013033
	5.50 m x 3.70 m - h 1.22 m à 1.32 m	40/100 ^e	101409	I 	 3 359191 014097
	7.30 m x 3.70 m - h 1.22m à 1.32m	30/100 ^e	101400	I 	 4 038755 040992
LINER UNI - PISCINE BOIS EDG BY AQUALUX - ACCROCHAGE HUNG - Dimensions piscine					
	4.22 m x 1.17 m	75/100 ^e	 103414-L	I 	 3 660231 261457
	5.20 m x 1.30 m	75/100 ^e	 103416-L	I 	 3 660231 268197
	5.50 m x 3.50 m x 1.28 m	75/100 ^e	 103418-L	I 	 3 660231 268210
	6.45m x 4.70m x 1.28m	75/100 ^e	 103419-L	I 	 3 660231 268227
	4.22 m x 1.17 m	75/100 ^e	 104703	I 	 3 660231 353275
	5.20 m x 1.30 m	75/100 ^e	 104705	I 	 3 660231 353299
	5.50 m x 3.50 m x 1.28m	75/100 ^e	 104707	I 	 3 660231 353336
	6.45 m x 4.70 m x 1.28 m	75/100 ^e	 104709	I 	 3 660231 353329

FIXATION HUNG

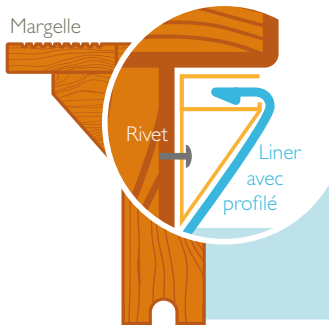

FIXATION OVERLAP

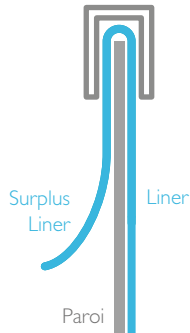

Profilé d'accrochage OVERLAP

FIXATION JONC

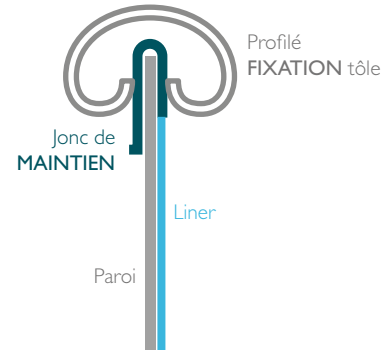

Référence Désignation Cond Dispo EAN13

JONC DE BLOCAGE OVERLAP

101319 Baguettes overlap accrochage liner piscine hors sol acier - 61 cm Sac de 6 1   3 660231 319233

Idéal pour piscine hors sol bois



Référence Désignation Cond Dispo EAN13

PROFILÉ D'ACCROCHAGE HUNG

APLPVC38 Baguette 2 ml PVC HORIZONTALE piscine bois et enterrée le ml 2   3 660231 154063



Référence Désignation Cond Dispo EAN13

PROFILÉ D'ACCROCHAGE HUNG

HPVC33 Baguette 2 ml PVC VERTICALE piscine bois et enterrée le ml 2   3 660231 399365

Nouveauté



Référence Désignation Cond Dispo EAN13

RUBAN DE RÉPARATION 150 X 10 CM

30008365F Ruban de réparation Easy Fix 8   4 006873 426660









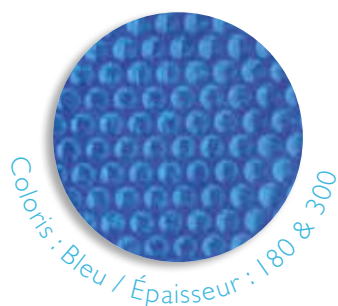













































































Info +

- Réchauffe
- Évite l'évaporation
- Limite les déperditions
- Protège le bassin des feuilles et saletés

Livrée dans un sac housse transparent avec poignée.



FORME	DIMENSIONS POUR PISCINE	REF.	COND	DISPO	EAN13
180 MICRONS pour piscines autoportantes					
○	1.83 m	● 104639		🏠	3 660231 363137
○	2.44 m	● 104640		🏠	3 660231 354678
▭	3.00 x 2.00 m	● 105159		🏠	3 660231 362369
○	3.66 m	● 100659		🏠	3 359191 006597
▭	4.50 x 2.20 m	● 105160		🏠	3 660231 362376
○	4.57 m	● 104611		🏠	3 660231 354296
▭	4.60 x 2.75 m	● 105161		🏠	3 660231 362383
○	5.49 m	● 100661		🏠	3 359191 006610
▭	5.50 x 2.75 m	● 105162		🏠	3 660231 362390
▭	7.30 x 3.70 m	● 105163		🏠	3 660231 362406
▭	9.75 x 4.90 m	● 105164		🏠	3 660231 362413

FORME	DIMENSIONS POUR PISCINE	REF.	COND	DISPO	EAN 13
180 MICRONS					
	2.50m	● 100658			 3 359191 006580
	3.00m	● 100659			 3 359191 006597
	3.60m	● 100660			 3 359191 006603
	4.00m	● 104611			 3 660231 354296
	3.60m	● 100832			 3 359191 008324
	4.60m	● 100661			 3 359191 006610
	5.00 x 3.00m	● 104613			 3 660231 354319
	5.20m	● 100833			 3 359191 008331
	5.50m	● 104612			 3 660231 354302
	5.50m x 3.50m	● 102704			 3 660231 332522
	6.10 x 3.75m	● 104614			 3 660231 361157
	6.00m x 4.25m	● 102705			 3 660231 332539
	7.30 x 3.75m	● 102752			 3 660231 361102
	8.10 x 4.70m	● 104615			 3 660231 354333
	9.15 x 4.70 m	● 104616			 3 660231 354340
	10.00 x 5.50 m	● 104617			 3 660231 354357
300 MICRONS					
	5.00 m	● 100836			 3 359191 008362
	5.50 m	● 100662			 3 359191 006627
	5.50 m x 3.60 m	● 100834			 3 359191 008348
	5.50 m x 3.70 m	● 100667			 3 359191 006672
	6.00 m x 3.70 m	● 100837			 3 359191 008379
	6.00 m x 4.25 m	● 100835			 3 359191 008355
	7.30 m x 3.70 m	● 100665			 3 359191 006658
	7.30 m x 4.60 m	● 100656			 3 359191 006566
	7.60 m x 4.60 m	● 100686			 3 359191 006863
	7.50 m x 3.70 m	● 100838			 3 359191 008386
	9.15 m x 4.60 m	● 100687			 3 359191 006870
	9.80 m x 4.90 m	● 100666			 3 359191 006665



MADE IN
AQX



PISCINE
ENTERRÉE

Axe : Ø 95 mm

Tirette de
blocage

2 roues
anti-traces

Pieds inox Ø 45 mm

Référence

Désignation

Cond Dispo

EAN13

ENROULEUR TÉLESCOPIQUE - 5,5M

101494

Enrouleur mobile pour bassin de l = 4,20 m à 5,50 m (axe 3.5 à 6.10 m)

|

3 660231 320666



MONO
COLIS

PISCINE
ENTERRÉE

Axe : Ø 76/81 mm

• Fourni avec kit d'attaches



Référence

Désignation

Cond Dispo

EAN13

ENROULEUR TÉLESCOPIQUE - 4,5M

8000045ES

Enrouleur couverture pour piscine jusqu'à 5 m (axe 3.90 à 5.50 m)

|

4 038755 017093



MONO
COLIS

PISCINE
HORS-SOL

PACKAGING INTELLIGENT
Vertical ou horizontal, le visuel s'intègre facilement à votre espace de vente.

Pivote sur un axe pour libérer de la surface de nage.

Référence

Désignation

Cond Dispo

EAN13

ENROULEUR TÉLESCOPIQUE - 5,5M

8000044ES

Enrouleur mobile pour bassin jusqu'à 5.50 m (axe 1.25 à 6.15 m)

|

4 038755 017086



Info +

- Spécial HIVERNAGE !!!
- Protège le bassin des feuilles et saletés
- Évite l'apparition d'algues
- Réduit la consommation de produits d'entretien
- Facilite la remise en route en maintenant une eau claire



FORME	DIMENSION PISCINE	DIMENSION COUVERTURE	REF.	COND	DISPO	EAN13
PISCINES ACIER 94GR/ M²						
	7.60 m x 4.60 m	8.40 m x 5.40 m	● 100688	I		3 359 191 006887
	3.50 m	4.40 m	Nouveauté ● 2510641PP	I		4 038755 025050
	4.50 m	5.50 m	Nouveauté ● 2510643PP	I		4 038755 027474
	5.50 m	6.50 m	Nouveauté ● 2510644PP	I		4 038755 027911
	6.10 m x 3.75 m	6.30 m x 3.95 m	Nouveauté ● 2510645PP	I		4 038755 027528
	7.30 m x 3.75 m	7.50 m x 3.95 m	Nouveauté ● 2510646PP	I		4 038755 027935
POUR PISCINES BOIS - 200GR/ M²						
	3.60 m	4.22m	● 103140	I		3 359 191 031407
	5.20 m	5.35m	● 103142	I		3 359 191 031421
	5.60 m x 3.60 m	6.15 m x 4.15 m	● 103147	I		3 359 191 031476
	6.55 m x 4.80 m	7.10 m x 5.35 m	● 103148	I		3 359 191 031483
	5.25 m	5.80 m	● 103153	I		3 359 191 031537
	6.30 m x 4.00 m	6.90 m x 4.60 m	● 103154	I		3 359 191 031544
	7.80 m x 4.00 m	8.40 m x 4.60 m	● 103155	I		3 359 191 031551



LES ESSENTIELS // Pompe à chaleur Inverter

Info

Utilisez une couverture ISOTHERMIQUE solaire afin de diminuer jusqu'à 50 % les pertes d'énergie.

Compresseur
Inverter

Plus d'infos



More information

Mehr Infos



Mode chaud/froid



Référence	107248	107249	107250	107844
EANI3				
Disponibilité				
Volume bassin recommandé zone A (m ³)	30 - 40	40 - 50	50 - 60	40 - 70
Plage de fonctionnement eau (°C)	+ 5° à + 35°			
Plage de fonctionnement air (°C)	+ 0° à + 43°			
Capacité de chauffage (kW) (air 26°C, eau 26°C, hygro. 80%)	6,5	8	9,2	12,5
C.O.P (air 26°C, eau 26°C, hygro. 80%)	5,8 ⁽¹⁾ - 10,0 ⁽²⁾	5,6 ⁽¹⁾ - 9,5 ⁽²⁾	5,7 ⁽¹⁾ - 10,0 ⁽²⁾	5,9 ⁽¹⁾ - 10,5 ⁽²⁾
Capacité de chauffage (kW) (NF-414 : air 15°C, eau 26°C, hygro. 70%)	4,5	6	7	9,5
C.O.P (NF-414 : air 15°C, eau 26°C, hygro. 70%)	4,2 ⁽¹⁾ - 6,1 ⁽²⁾	4,1 ⁽¹⁾ - 6,1 ⁽²⁾	4,3 ⁽¹⁾ - 6,2 ⁽²⁾	4,2 ⁽¹⁾ - 5,9 ⁽²⁾
Débit recommandé (m ³ /h)	2 - 4	2 - 4	3 - 4	4 - 6
Puissance nominale (kW) à 15/26/70%	1,0 ⁽¹⁾ - 0,35 ⁽²⁾	1,3 ⁽¹⁾ - 0,34 ⁽²⁾	1,6 ⁽¹⁾ - 0,34 ⁽²⁾	2,1 ⁽¹⁾ - 0,36 ⁽²⁾
Alimentation électrique	Monophasée 230 VAC			
Courant nominal (A)	4,4 ⁽¹⁾ - 1,52 ⁽²⁾	6,0 ⁽¹⁾ - 1,48 ⁽²⁾	7,0 ⁽¹⁾ - 1,48 ⁽²⁾	8,7 ⁽¹⁾ - 1,57 ⁽²⁾
Gaz	R32			
Compresseur	Inverter GMCC by Toshiba			
Détente	Electronique			
Pression acoustique dB(A) à 10 m	19,8 ⁽²⁾ - 31,2 ⁽¹⁾	20,8 ⁽²⁾ - 31,1 ⁽¹⁾	20,6 ⁽²⁾ - 32,5 ⁽¹⁾	22,9 ⁽²⁾ - 33 ⁽¹⁾
Diamètre hydraulique (mm)	50			
Dimensions produits hors tout (mm)	745 × 349 × 648	864 × 349 × 648	864 × 349 × 648	872 × 349 × 654
Poids net (kg)	42	46	47	49

(1) A plein régime - (2) A bas régime. Photographies et illustrations non contractuelles, données techniques sujettes à modifications sans préavis

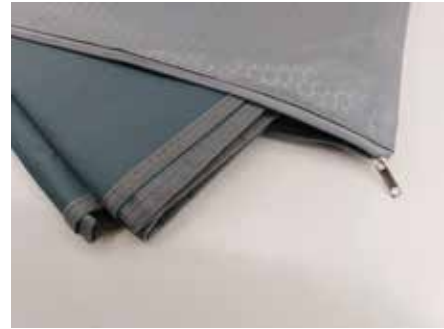

Référence Désignation Cond Dispo EAN13

MODULE WIFI PAC INVERTER

107056 Module wifi à installer sur la pompe à chaleur |  

Contrôle de la température, mode on/off, suivi de la capacité de chaleur, régulateur.

Référence Désignation Cond Dispo EAN13

HOUSSE DE PROTECTION

VESCOUV2 885x336x635 cm |  

VESCOUV3 981x336x635 cm |  

Nouveau packaging carton



Référence Désignation Cond Dispo EAN13

KIT BY PASS 50

105036 Kit By Pass 50 pour pompe à chaleur (à monter) |  

S'utilise également pour l'installation d'appareil de traitement automatique (Cellule électrolyseur).

Nouveau packaging carton



Référence Désignation Cond Dispo EAN13

KIT BY PASS 32/38

101642 Kit By Pass 32/38 pour pompe à chaleur (à monter) |  

x4



Référence Désignation Cond Dispo EAN13

PIEDS SUPPORT

105678 4 pieds support Inox 304 6,6 x 7,5 cm |  



Référence Désignation Cond Dispo EAN13







SUPPORTS ANTI VIBRATIONS

107247 2 supports avec niveaux à bulles intégrés |  

LES ESSENTIELS // Pompe à chaleur PENGUIN





penguin4pool.com

Référence	107941	107942	107943
EAN13			
Disponibilité			
Volume bassin recommandé zone A (m ³)	8 - 20	10 - 25	12 - 30
Plage de fonctionnement eau (°C)		+ 10° à + 43°	
Plage de fonctionnement air (°C)		+ 0° à + 43°	
Capacité de chauffage (kW) (air 26°C, eau 26°C, hygro. 80%)	3	4	5
C.O.P (air 26°C, eau 26°C, hygro. 80%)	5.00	5.06	5.05
Capacité de chauffage (kW) (NF-414 : air 15°C, eau 26°C, hygro. 70%)	2,2	3,1	4
C.O.P (NF-414 : air 15°C, eau 26°C, hygro. 70%)	3,93 ⁽¹⁾	3,97 ⁽¹⁾	4,08 ⁽¹⁾
Débit recommandé (m ³ /h)	1,1	1,6	2,0
Puissance nominale (kW) à 15/26/70%	0,56	0,78	0,98
Alimentation électrique	Monophasée 230 VAC		
Gaz	R32		
Pression acoustique dB(A) à 10 m	46	46	48
Diamètre hydraulique (mm)	32		
Dimensions produits hors tout (mm)	525 x 530 x 603		

(1) A plein régime - (2) A bas régime. Photographies et illustrations non contractuelles, données techniques sujettes à modifications sans préavis



Référence	107845
EAN13	 3 660231 424531
Disponibilité	
Volume bassin recommandé zone A (m ³)	8 - 12 - 20 (selon région géographique)
Plage de fonctionnement air (°C)	+ 10° à + 30°
Capacité de chauffage (kW) (air 26°C, eau 26°C, hygro. 80%)	3,35
C.O.P (air 26°C, eau 26°C, hygro. 80%)	6
Capacité de chauffage (kW) (NF-414 : air 15°C, eau 26°C, hygro. 70%)	2,65
C.O.P (NF-414 : air 15°C, eau 26°C, hygro. 70%)	5,1
Débit recommandé (m ³ /h)	2
Puissance nominale (kW) à 15/26/70%	0,56 - 0,75
Alimentation électrique	220V - 240V / 50Hz / 1 Phase - 30mA intégré sur prise
Courant nominal (A)	2,55
Gaz	R32
Compresseur	Rotatif
Pression acoustique dB(A)	55
Connexion hydraulique (mm)	32, fournie avec 1 tuyau de 2m + 2 colliers et 2 adaptateurs 32/38
Dimensions produits hors tout (mm)	290 x 310 x 370
Poids net (kg)	15

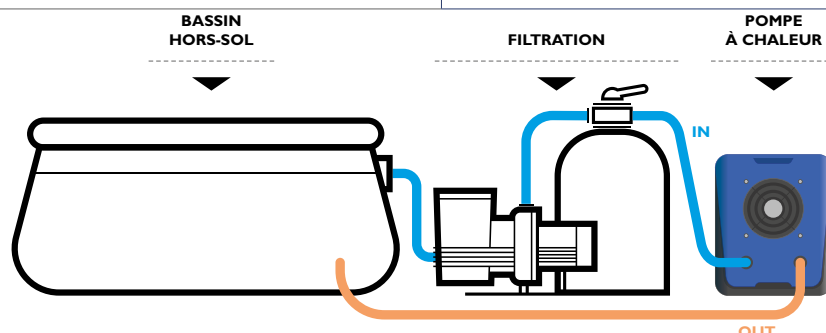



Référence Désignation Cond Dispo EAN13

KIT PROJECTEUR L.E.D PISCINE HORS-SOL

101547 Kit projecteur PHS 36 L.E.D COULEUR avec bloc alim sur câble & télécommande 7 couleurs / 3 séquences | 3 700450 500699

Référence Désignation Cond Dispo EAN13

KIT PROJECTEUR L.E.D PISCINE HORS-SOL

106060 Kit projecteur PHS 18 L.E.D BLANC avec bloc alim sur câble & télécommande | 3 700450 501498

Info + Gamme L.E.D

- Économique
- Longue durée de vie
- Sans danger pour les yeux

- Facile à installer, facile à utiliser
- 100% conforme éco-conception, sécurité utilisateur, marquage réglementaire.



Référence Désignation Cond Dispo EAN13

LAMPE L.E.D - FORMAT PAR 56

106618 Lampe LED PAR 56 couleur 90 + télécommande | 3 700450 502839



Référence Désignation Cond Dispo EAN13

LAMPE L.E.D - FORMAT PAR 56

106619 Lampe LED PAR 56 blanche 60 | 3 700450 502815

LA GAMME LED est CONFORME aux NORMES : EN60598-2-18 Éclairage pour piscines // EN60471 Sécurité photobiologique Risque 0... ET aux RÈGLEMENTS : 1194/2012 Eco-conception des luminaires // 874/2012 Nouvelle classification énergétique et informations obligatoires avant achat. Ils répondent également aux exigences CE, ROHS et REACH. Les produits sont certifiés par le laboratoire TÜV Rheinland. Seules les versions blanches sont soumises à la classification énergétique. Afin d'assurer la sécurité des utilisateurs et une durée de vie optimale du produit, utiliser exclusivement un transformateur torique de sécurité 12VAC conforme EN 61558-2-6, ne pas utiliser de variateur de lumière externe et résiner les connexions. À défaut, la garantie ne pourra être appliquée.

Info +

- 100% étanche 100 % mobile, 100 % autonome
- L'éclairage où vous le souhaitez
- Idéal pour les piscines autoportantes, acier ou bois.



Référence Désignation Cond Dispo EAN13

BOULES FLOTTANTES L.E.D BOITE DE 3

SL303-00 Boules flottantes lumineuses / L.E.D / Solaires 3   4 006873 409106

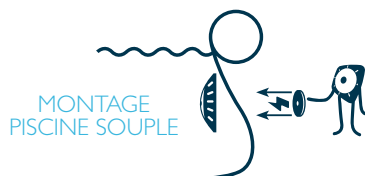

MONTAGE PISCINE SOUPLE



Référence Désignation Cond Dispo EAN13

NOTMAD GRIS L.E.D RECHARGEABLE

106333 Projecteur 18 L.E.D BLANC rechargeable |   3 700450 502013

106335 Projecteur 18 L.E.D COULEUR rechargeable |   3 700450 502112



Référence Désignation Cond Dispo EAN13

MINI PROJECTEUR L.E.D À VISSER 1"1/2 (Prise balai/ Buse de refoulement)

103894 Mini projecteur blanc à visser 12 L.E.D 500 lm 5,5W |   3 700450 500859

103895 Mini projecteur couleur à visser 36 L.E.D 170 lm 4,5 W/pilotage on-off |   3 700450 500866



Rendez étanches vos raccordements électriques !

Référence Désignation Cond Dispo EAN13

POWER BOX





Z960-00 Power Box jardin 40 x 30 x 20 cm |   4 006873 414599

LES ESSENTIELS // Robots hydrauliques











Info +

• Packaging intelligent vertical ou horizontal, il s'intègre facilement à votre espace de vente

Ref.	Modèle					
2500345	S1	15 m ³	✓	-	Mini. 2 m ³ /h	5 m
2500346	S2	48 m ³	✓	-	Mini. 3 m ³ /h	6 m
2500347	S3	72 m ³	✓	-	Mini. 1/2 CV	8 m
2500348	S4	90 m ³	✓	✓	Mini. 1/2 CV	9.6 m
106607	Présentoir (à monter) : 1200x800x1300 Capacité 12 x S1 + 4 x S2 + 4 x S3 + 4 x S4					



Ref.	Piscine autoportante	Piscine tubulaire	Piscine enterrée	Cdt	Dispo.	EAN 13
2500345	✓	✓	-	4		
2500346	✓	✓	-	2		
2500347	-	✓	✓	2		
2500348	-	✓	✓	2		

LES ESSENTIELS // Aspirateurs sur batterie



Ref.	Modèle	Puissance de nettoyage	Largeur de la tête d'aspiration	Autonomie	Kg	cm
106892	Aquabroom Recharge			45 min	1.18 Kg	20 x 46.5 x 45
104326	Catfish	102.4 m ² /h	20.3 cm	45 min	1.4 Kg	28 x 11.4 x 8.9
104327	Max	164.5 m ² /h	27.3 cm	1 heure	2.5 Kg	39.4 x 16.5 x 19
105076	Pro 900	410.5 m ² /h	38.1 cm	2 heures	3.1 Kg	60.7 x 30.5 x 28.7



Ref.	Spa	P.H.S Autoportante	P.H.S Bois & piscine enterrée 7x3 m	Piscine enterrée >8x4 m	Cdt	Dis-po.	EAN 13
106892	✓	✓	-	-	4	🏠	8 525360 071262
104326	✓	✓	✓	-	4	🏠	8 943310 010234
104327	-	✓	✓	✓	4	🏠	8 943310 010166
105076	-	-	-	✓	1	🏠	8 943310 010500



ORCA 020H - REF.: 107476

ASPIRATEUR SUR BATTERIE POUR PISCINE & SPA
Autonomie 60mn - Manche réglable 57-140cm



ORCA 050 - REF.: 106490

Cycle 60mn - Cable 9m - Accès filtre dessus



ORCA 050CL - REF.: 107103

Cycle 90mn - Temps de recharge 5/6h - Sans fil - Accès filtre dessus



ORCA 150 - REF.: 105998

Cycle 120mn - Cable 14m - Accès filtre dessous

Ref.	Modèle		Fond 	Parois 	Ligne d'eau 	EAN 13
107476	020H	-	✓	-	-	
106490	050	24 m ²	✓	-	-	
107103	050CL	80 m ²	✓	-	-	
105998	150	60 m ²	✓	✓	-	
106319	250	80 m ²	✓	✓	✓	
107104	300	130 m ²	✓	✓	✓	
107105	300CL	130 m ²	✓	✓	✓	
107173	500	>130 m ²	✓	✓	✓	



ORCA 250 - REF.: 106319

Cycle 120mn - Cable 16m - Accès filtre dessous



ORCA 300 - REF.: 107104

Cycle 60-180mn - Cable 15m - Accès filtre dessus



ORCA 300CL - REF.: 107105

Cycle 120mn - Temps de recharge 4/5h - Sans fil - Accès filtre dessus



Nouveauté



ORCA 500 - REF.: 107173

Cycle 1h, 2h, 3h - Cable 15m - Accès filtre dessus - Pilotage par Smartphone

Garantie 24 mois*
sur toute la gamme

Ref.	Modèle	Type brosses	Type rétention	Palette	Dispo.	EAN 13
107476	020H	Rétractable	Tamis grille	60	🏠	
106490	050	-	Sac	30	🏠	
107103	050CL	-	Tamis grille	30	🏠	
105998	150	PVA Tout revêtement	Sac	20	🔌	
106319	250	PVA Tout revêtement	Sac	20	🔌	
107104	300	PVC PVA Tout revêtement	Panier filtrant	10	🏠	
107105	300CL	PVC PVA Tout revêtement	Panier filtrant	20	🏠	
107173	500	PVC PVA Tout revêtement	Panier filtrant	10	🏠	

*hors batterie et pièces d'usure



N°E080183



Info +

- Système de sécurité préventif (Empêche l'accès au bassin aux enfants de moins de 5 ans)
- Toile polyester enduite PVC ultra résistante traitée anti-UV
- Toutes formes & dimensions de bassin
- Piscines privées
- Prêt à poser



À CHAQUE BASSIN SON ÉQUIPEMENT

TAILLE de la PISCINE	Distance Piscine // Barrière		Nombre de modules
	1 m	1,5 m	
8x4m	1 m	1,5 m	11
	2 m		14
10x5m	1 m	1,5 m	13
	1,5 m	2 m	14
	2 m		15
12x6m	1 m	1,5 m	14
	1,5 m	2 m	15
	2 m		16

Référence Désignation

Cond Dispo EAN13

BARRIÈRE DE PROTECTION MODULE STANDARD 3.20 mL

104000 Barrière de protection souple (prêt à poser) by AQX - module 3.20 ml

1



Toute commande multiple de 54 modules, sera livrée en boxpalette de 120 x 80 cm.

INFORMATIONS À L'ACHAT – BARRIÈRE DE PROTECTION POUR PISCINE – RÉFÉRENCE DU MODULE 3,2M : 104000 NOM DU MODÈLE : AQUALUX

Conseils de sécurité : à lire attentivement et à conserver pour une consultation ultérieure.

Barrière de protection destinée aux piscines à usage individuel conforme à la norme Française NF P 90-306. Cette barrière est destinée à limiter l'accès de la piscine à des enfants de moins de 5 (cinq) ans. // Il est recommandé d'installer la barrière de protection à 1m minimum du plan d'eau. Pour les piscines privées à usage individuel, il est recommandé de ne pas installer la barrière trop loin du bassin afin de ne pas perdre l'efficacité de la barrière. // Avertissement : Lorsque la barrière de protection est combinée avec un ou plusieurs murs, ces murs ne doivent pas permettre un accès à la piscine par leur hauteur (minimum 1,10 m entre points d'appui) ou leurs propres ouvertures (portes et fenêtres fermées par un dispositif à l'épreuve des enfants). // Quel que soit le profil du sol (pente, présence de marches, etc), la hauteur entre deux points d'appui doit toujours être de 1,10 m une fois la barrière de protection installée. // Éléments constitutifs de la barrière : 1 module pré-assemblé composé d'un filet et de poteaux avec tige support, de fourreaux + bouchons, 1 notice et 1 sachet de composants de rechanges (loquet de verrouillage, fourreau). // Mode d'ancrage : par fourreau (fourni) scellé dans un sol plat, rigide et stabilisé (chape ou plots béton) // Garantie : 2 ans par échange du produit après expertise. Fabricant : SAS AQUALUX-287 Avenue de la Massane - 13210 Saint Remy de Provence Tél. : 09 78 03 20 30 - www.aqualux.com.



Info +

- Limite les accès
- Plus esthétique car moins de poteaux

Plus d'infos



More information

Mehr Infos

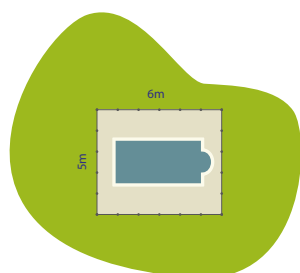

Exemple 1

Soit 2 modules de 6 m
+ 2 modules de 5 m

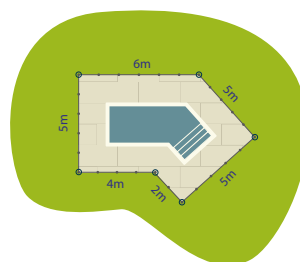

Exemple 2

1 module de 6m
+ 3 modules de 5m
+ 1 module de 4m
+ 1 module de 3m

Référence	Désignation	Cond	Dispo	EAN13
BARRIÈRE DE PROTECTION MODULES 1/2/4/5/6 & 10 m L				
I05151	Barrière de protection souple - module 1 ml		🏠	3 660231 362055
I05152	Barrière de protection souple - module 2 ml		🏠	3 660231 362062
I05154	Barrière de protection souple - module 4 ml		🏠	3 660231 362079
I05155	Barrière de protection souple - module 5 ml		🏠	3 660231 362086
I05156	Barrière de protection souple - module 6 ml		🏠	3 660231 362093
I05284	Barrière de protection souple - module 10 ml		🏠	3 660231 364486



Les conseils
du PRO

INSTALLATION

La barrière piscine NORA doit être **IMPÉRATIVEMENT** montée sur **SOL PLAT RIGIDE & STABILISÉ** (chape ou plots béton). Chaque poteau doit être inséré dans son fourreau, scellé au sol. La barrière doit être installée à au moins un mètre du bord de la piscine. Chaque module doit être installé en ligne droite, les angles sont toujours réalisés entre deux modules

Nouveauté

10 LITRES



Douche solaire 10L



20 LITRES



Douche solaire 20L

Socle pour douche solaire

Référence

Désignation

Cond

Dispo

EAN13

DOUCHES SOLAIRES SUMMER FUN

2400050	Douche solaire 10L			
2400053	Douche solaire 20L			
2400099	Socle pour douche solaire			

40 LITRES
CORPS ALUMINIUM



Plus d'infos



More information

Mehr Infos

Référence

Désignation

Cond

Dispo

EAN13

DOUCHE SOLAIRE 40L

101436	Douche solaire 40 l by AQX corps-capteur aluminium			
--------	--	--	--	--

Info

- Se connecte au tuyau d'arrosage via un raccord rapide
- 4 vis seulement permettent un montage et un démontage aisé
- Le corps noir absorbe sur 360° l'énergie solaire
- Capacité de 40 litres assure une autonomie suffisante pour toute la famille



Référence Désignation Cond Dispo EAN13

ÉPUISETTE DE FOND

7000041ES Épuiette de fond aluminium 12

Référence Désignation Cond Dispo EAN13

ÉPUISETTE DE SURFACE

7000023ES Epuiette de surface aluminium 12



Référence Désignation Cond Dispo EAN13

BROSSE RÉCURANTE

7000053ES Brosse flexible 45 cm aluminium 12

Référence Désignation Cond Dispo EAN13

BALAI ALUMINIUM

7000033ES Tête de balai aluminium 6



Référence Désignation Cond Dispo EAN13

MANCHE TÉLESCOPIQUE

7000020ES Manche télescopique 2 x 1,80 m 6

7000022ES Manche télescopique 2 x 2,40 m 6



Référence Désignation Cond Dispo EAN13

ÉPUISETTE DE FOND

8000037ES époussette de fond 12  



Référence Désignation Cond Dispo EAN13

ÉPUISETTE DE SURFACE

8000036ES époussette de surface premium 12  



Référence Désignation Cond Dispo EAN13

BROSSE ASPIRANTE

7000052ES Brosse aspirante 51 cm premium 12  



Référence Désignation Cond Dispo EAN13

BALAI ASPIRANT

8000678ES Balai oval aspirant avec préfiltre 4  



Référence Désignation Cond Dispo EAN13

BROSSE RÉCURANTE

7000050ES Brosse récurante 50 cm premium 12  



Référence Désignation Cond Dispo EAN13

BROSSE RÉCURANTE

8000681ES Brosse récurante 26 cm premium 8  

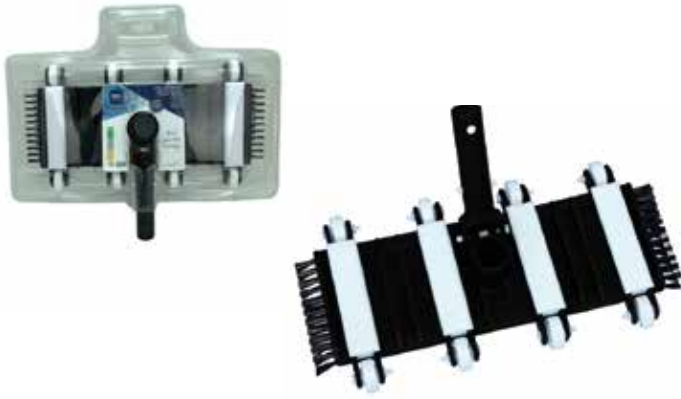

Référence Désignation Cond Dispo EAN13

BALAI PAROI BÉTON

200155 Balai béton 8 roues + brosse latérales 8  



Référence Désignation Cond Dispo EAN13

BALAI LINER

200157 Balai triangulaire liner lesté 8  



Référence Désignation Cond Dispo EAN13

BALAI HARICOT LESTÉ + 2 BROSSES

200158 Brosse 2 Côtés + protection vinyl 8  



Référence Désignation Cond Dispo EAN13

BROSSE PAROI

AGDBALP Brosse de paroi 45 cm renfort alu 12  



Référence Désignation Cond Dispo EAN13

BROSSE LIGNE D'EAU

200164 Brosse ligne d'eau récurante rectang 12  



Référence Désignation Cond Dispo EAN13

ÉPUISETTE DE FOND

ACSEPF Épuisette de fond PRO 12  



Référence Désignation Cond Dispo EAN13





ÉPUISETTE DE SURFACE

ACSEPS Épuiette de surface PRO 12  3 660231 157330



Référence Désignation Cond Dispo EAN13

MANCHE TÉLESCOPIQUE

200171	Anodisé - 3,60 m by AQX	6		3 359192 001713
200172	Anodisé - 4,80 m by AQX	6		3 359192 001720
250002ES	2,40m (2 x1.20 m)	16		4 038755 014702
200255	Kit pièces rechange manche (poignée + 3 ressorts + 3 goupilles)	12		3 359192 002550



Référence Désignation Cond Dispo EAN13

DISPENSEUR DE CHLORE

AGDDCH Dispenseur de chlore Design 12  3 660231 148390



Référence Désignation Cond Dispo EAN13

THERMOMÈTRE

200178 Grand modèle Présentoir tablette de 12 12  3 359192 001782



- ✓ 1 Tube de colle 30ml
- ✓ 1 Tampon d'application
- ✓ 2 pièces transparentes 20 x 10 cm

Référence Désignation Cond Dispo EAN13

KIT RÉPARATION LINER

200199 Liner/tube de 50 g 12  3 359192 001997



- ✓ Compatible produits gonflables
- ✓ 5 patches transparents autocollants 75 x 75 mm

Référence Désignation Cond Dispo EAN13

PATCHES RÉPARATION LINER

200200 Couvertures & gonflables 30  3 359192 002000



Nouveauté

Référence Désignation Cond Dispo EAN13

RUBAN DE RÉPARATION 150 X 10 CM

3000836SF Ruban de réparation Easy Fix 8  4 006873 426660



Référence Désignation Cond Dispo EAN13

BROSSE ANGLES ASPIRANTE

8000038ES Brosse angles aspirante 24  



Référence Désignation Cond Dispo EAN13

THERMOMÈTRE FLOTTANT

7000007ES Thermomètre bouée 8  



Référence Désignation Cond Dispo EAN13

DOSEUR CHLORE - PASTILLES

2500011ES Doseur de pastilles 20 g 40  



Référence Désignation Cond Dispo EAN13

DOSEUR CHLORE - GALETS

200182 Dispenseur de chlore grand modèle 12  



Référence Désignation Cond Dispo EAN13

PÉDILUVE

8000041ES Pédiluve avec accroche échelle 12  



Référence Désignation Cond Dispo EAN13

JET VAC

8000034ES Aspirateur manuel pour P.H.S Manche 1.35 m 24  



Référence Désignation Cond Dispo EAN13

EPUISSETTE DE FOND

107401 EDG ACCESS 24   3 660231 416253



Référence Désignation Cond Dispo EAN13

ÉPUISSETTE DE SURFACE

107402 EDG ACCESS 12   3 660231 416260



Référence Désignation Cond Dispo EAN13

BROSSE

107403 Brosse de paroi 45cm EDG ACCESS 12   3 660231 416277



Référence Désignation Cond Dispo EAN13

THERMOMETRE

107405 Thermomètre rond EDG ACCESS 12   3 660231 416291



Référence Désignation Cond Dispo EAN13

BALAI ASPIRANT

107404 EDG ACCESS 12   3 660231 416284



Référence Désignation Cond Dispo EAN13

BALAI

2510033PP Balai haricot |  



Référence Désignation Cond Dispo EAN13

ÉPUISETTE DE SURFACE

2510040PP Epuisette de surface |  



Référence Désignation Cond Dispo EAN13

ÉPUISETTE DE FOND

2510045PP Epuisette de fond |  



Référence Désignation Cond Dispo EAN13

BROSSE

2510050PP Brosse de paroi 25 cm |  



Référence Désignation Cond Dispo EAN13

THERMOMÈTRE

2500006PP Thermomètre rond |  



Référence Désignation Cond Dispo EAN13

ÉPUISETTE + MANCHE

2510023PP Épuiette surface + manche 1.20 m |  

Nouveauté



Info +

- L'indispensable de l'entretien piscine en une demi palette 120 x 40 cm
- Parfait pour la création d'un corner piscine
- Permet de développer la gamme hors linéaire
- Une gamme plus large qu'en version BOX individuel

224 ACCESSOIRES !!!

- 24 brosses tout usage sur poignée moulée
- 12 brosses de paroi 45 cm
- 12 doseurs flottants galet 200g
- 24 épuisettes fond
- 24 épuisettes surface
- 16 épuisettes surface + manche 3 parties
- 36 kits de réparation liner + patch
- 36 thermomètres flottants
- 12 pédiluves avec accroche échelle
- 16 balais demi lune
- 12 thermometres animaux

Référence Désignation Cond Dispo EAN13

BOX ACCESSOIRES EDG BY AQUALUX

220142 Box 224 accessoires

|



3 660231 414631

FIRST

Piscine

Nouveauté

178 ACCESSOIRES !!!

- 24 brosses ligne d'eau
- 24 gants magiques ligne d'eau
- 40 thermomètres 16 cm + ficelle
- 12 thermomètres animaux assortis
- 6 dispenseurs de chlore (galets 200-250g)
- 12 dispenseurs de chlore (pastilles 20-25g)
- 12 brosses de paroi 25 cm
- 12 épuisettes de surface
- 12 épuisettes de surface + manche 1,20m (5 parties)
- 12 épuisettes de fond
- 12 brosses de paroi 45 cm



Référence Désignation Cond Dispo EAN13

BOX ACCESSOIRES FIRST

200268 Box 178 accessoires

|



3 660231 415034



Référence Désignation Cond Dispo EAN13

BOX ÉPUISETTE DE FOND

200142 Épuiette de fond 24  



Référence Désignation Cond Dispo EAN13

BOX BALAI 1/2 LUNE

200160 Balai 1/2 lune 16  



Référence Désignation Cond Dispo EAN13

BOX ÉPUISETTE DE SURFACE

200140 Epuiette de surface 24  



Référence Désignation Cond Dispo EAN13

BOX ÉPUISETTE DE SURFACE

200147 Épuiette surface montée sur manche 1.20 m 24  



Référence Désignation Cond Dispo EAN13

BOX BROSSE PAROI 45 cm

200168 Brosse paroi 45 cm 24  



Référence Désignation Cond Dispo EAN13

BOX BROSSE PAROI 25 cm

2500050ES Box brosses paroi 25 cm 20  



Référence Désignation Cond Dispo EAN13

BUSE DE REFOULEMENT

200951 Buse de refolement
Piscine acier 8  



Référence Désignation Cond Dispo EAN13

MANOMÈTRE

201195 0 à 2,5 bars filetage 1/4" 15  



Référence Désignation Cond Dispo EAN13

PANIER SKIMMER

200952 Panier skimmer hors sol
standard by AQX 8  



Référence Désignation

VOLET SKIMMER

200953 Volet skimmer hors sol 8  



Référence Désignation Cond Dispo EAN13

SKIM VAC

200954 Skim-vac skimmer hors so 8  



Référence Désignation Cond Dispo EAN13

COUVERCLE SKIMMER

200956 Couvercle skimmer hors sol
Petite meutrière 15  

106685 Couvercle skimmer hors sol
Grande meutrière 15  



Info +

• PRATIQUE :

Avec 1 embout **TOURNANT** anti-torsion pour plus de maniabilité (balai manuel ou robot aspirateur)



Réf.	Désignation	Cond	Dispo	EAN13
TUYAUX ø 32/38 SPIRALÉS - Pré-découpés avec deux embouts fixes collés				
104347	Tuyau flottant 9 m ø 38 bi couleur blanc/rose + embout tournant		🏠	3 660231 351653
200128	Tuyau flottant 2 embouts 4 m ø 38 mm spécial liaison platine - piscine hors sol		🏠	3 359192 001287
AQUTF7	Tuyau flottant 2 embouts 7.5 m ø 38 mm		🏠	3 660231 108844
200131	Tuyau flottant 2 embouts 9 m ø 38 mm		🏠	3 359192 001317
AQUTF12	Tuyau flottant 2 embouts 12 m ø 38 mm		🏠	3 660231 108806
AQUTF15	Tuyau flottant 2 embouts 15 m ø 38 mm		🏠	3 660231 108813

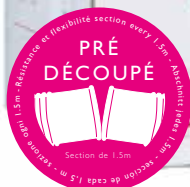

Info +

- Carton dévidoir pour vente à la coupe
- Possibilité de vente à la découpe
- Idéal remplacement tuyau aspirateur hydraulique, liaisons platine-piscine

Réf.	Désignation	Cond	Dispo	EAN13
TUYAUX ø 32/38 SOUFLÉS - Couronnes sectionnables (1.50 m)				
200217	Couronne tuyau flottant ø 32 mm - 36 m sectionnable par 1,50 ml		🏠	3 359192 002178
200136	Couronne tuyau flottant ø 38 mm - 36 m sectionnable par 1,50 ml		🏠	3 359192 001362



Référence Désignation Cond Dispo EAN13

EMBOUT TUYAU FLOTTANT Ø 32

200218 Embout tuyau flottant ø 32 mm // Présentoir tablette de 12 12   3 359192 002185



Référence Désignation Cond Dispo EAN13

EMBOUT TUYAU FLOTTANT Ø 38

200137 Embout tuyau flottant ø 38 mm 15   3 359192 001379



Référence Désignation Cond Dispo EAN13

LIAISON TUYAU

200220 Liaison 32/32 - 38/38 - 32/38 15   3 359192 002208



Référence Désignation Cond Dispo EAN13

VANNE

200406 Vanne 1/4 de tour 1" 1/2 - ø 32/38 mm 8   3 359192 004066



Référence Désignation Cond Dispo EAN13

ADAPTATEUR 1" 1/2 - 32/38

200237 Adaptateur à visser 1"1/2 à emboîter - 38/32 mm 15   3 359192 002376



Référence Désignation Cond Dispo EAN13

SAC PRÉFILTRE SKIMMER

2510672PP Sac filtrant jetable pour panier de skimmer. Sac de 3 24  4 038755 026446 

Référence Désignation Cond Dispo EAN13

FLOWER POWER - ABSORBANT SKIMMER

2510674PP Flower Power, la boîte de 6 10  4 038755 033352 



Référence Désignation Cond Dispo EAN13

MAGIC CLEAN - ÉPONGES MAGIQUES

2510055PP Magic Clean, la boîte de 5 4  4 038755 033345 



Référence Désignation Cond Dispo EAN13

Référence Désignation Cond Dispo EAN13

TROUSSES ANALYSE PASTILLES

RECHARGES ANALYSE PASTILLES

102381 Trousses d'analyse chlore pH pastilles 2 x 20 pastilles 12 3 660231 353800

200191 Recharges pastilles chlore DPD n°1/pH - 30 + 30 pastilles. 12 3 359192 001911

6 mesures
en 1 analyse



Référence Désignation Cond Dispo EAN13

Référence Désignation Cond Dispo EAN13

BANDETTES ANALYSE 6 EN 1

TESTEUR pH

103996 Bandelettes 6 en 1 pH/TAC/Cl/ Cttotal/Brome/Stabilisant/TH dureté le pot. 15 3 660231 346963

103430 Testeur pH électronique by AQX fourni avec piles, solutions et tournevis 4 3 359191 034309

107599 Bandelettes 6 en 1 pH/TAC/Cl/ Cttotal/Brome/Stabilisant/TH dureté le pot. 12 3 660231 432277



Référence Désignation Cond Dispo EAN13

PHOTOMETRE AQUA INSPECTOR

216020PP Analyse photométrique pH/Cl/Stabilisant/TAC 1 4 038755 040596



Référence	Désignation	Cond	Dispo	EAN13
AQUACHEK®				
105006	AquaChek® Violet Shockchek - Chlore & Chlore libre 10 bandelettes	12		



Référence	Désignation	Cond	Dispo	EAN13
AQUACHEK®				
TABRPHB	AquaChek® Red - Brome total - pH, Alcalinité Totale, dureté totale, 50 bandelettes	12		



Référence	Désignation	Cond	Dispo	EAN13
AQUACHEK®				
TACHPHB	AquaChek® Yellow - Chlore libre - pH, Alcalinité Totale, Stabilisant, 50 bandelettes	12		



Référence	Désignation	Cond	Dispo	EAN13
AQUACHEK®				
TASELB	AquaChek® White - Sel 10 bandelettes	12		



Référence	Désignation	Cond	Dispo	EAN13
AQUACHEK®				
105003	AquaChek® Orange - Monopersulfate (Oxygène actif poudre), pH, Alcalinité Totale 50 bandelettes	12		



Référence	Désignation	Cond	Dispo	EAN13
AQUACHEK®				
105004	AquaChek® Peroxyde (Oxygène actif liquide), pH, Alcalinité totale 25 bandelettes	12		



Référence	Désignation	Cond	Dispo	EAN13
AQUACHEK®				
105005	AquaChek® Blue - PHMB/ Biguanide, pH, Alcalinité totale 25 bandelettes	12		



Référence	Désignation	Cond	Dispo	EAN13
AQUACHEK® TruTest®				
ACH-PHALC	Lecteur digital TruTest + 25 bandelettes	6		
RCH-PHALC	50 Bandelettes d'analyse TruTest chlore libre/brome, pH, TAC	12		

Info +

• Le dispositif de mise en hors-gel permet de forcer la filtration lorsque la température extérieure baisse sous une valeur de consigne.

Référence	Désignation	Cond	Dispo	EAN13
RELAIS MISE HORS-GEL				
AQRMHG	Relais de mise hors gel analogique			3 660231 130302



INFOS +
Combien de flotteurs pour mon bassin ?

À CHAQUE PISCINE SON ÉQUIPEMENT

	ø 4,60 m	ø 5,50 m	5,50x3,70 m	7,30x3,70 m	9,85x4,85 m	8x4 m	10x5 m
Longueur diagonale	4.60 m	5.50 m	4.11 m	5.16 m	6.97 m	9 m	11.2 m
Nombre de flotteurs recommandés	9	11	8	10	13	18	23



Référence	Désignation	Cond	Dispo	EAN13
ANTI-GEL SKIMMER				
101353	Dispositif anti gel gizmo pour skimmer	42		3 359191 013533



Référence	Désignation	Cond	Dispo	EAN13
FLOTTEURS				
101352	Flotteurs d'hivernage 50 cm lestés + crochet Port en sus	6		3 359191 013526



Référence	Désignation	Cond	Dispo	EAN13
BOUCHON				
101351	Bouchon hivernage à expansion 2"	10		3 359191 013519



Référence	Désignation	Cond	Dispo	EAN13
BOUCHON				
101356	Bouchon hivernage à expansion 1 1/2"	10		3 359191 013564

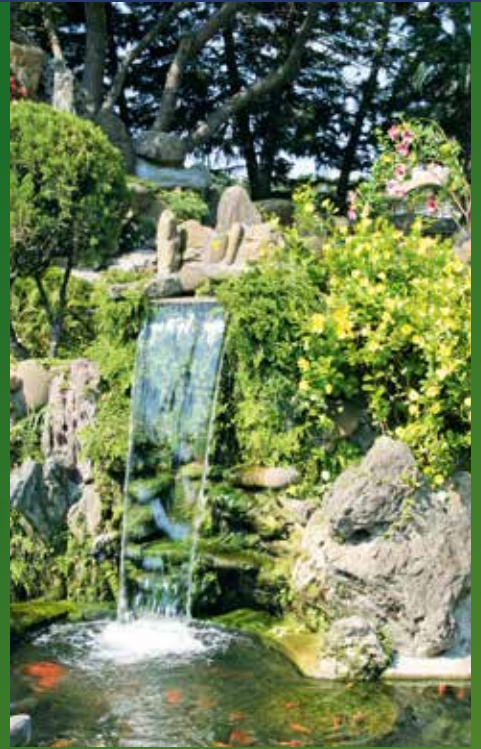

AQUALUX
DISTRIBUTEUR EXCLUSIF
www.heissner.de

GAMME SMART LIGHTS



DEMANDEZ LE CATALOGUE COMPLET AUPRÈS DE VOTRE COMMERCIAL



Sélectionnez votre produit

...à chaque couleur son traitement!



LIVEPOOL - Conseils personnalisés et suivi GRATUIT de votre piscine en ligne !

Retrouvez sur LivePool nos conseils sur-mesure sur le traitement de votre piscine. Entrez vos analyses, nous vous indiquons les étapes à suivre pour un traitement optimal et une eau cristalline. Scannez le QR Code pour vous inscrire gratuitement !



Publicité & Information

...commandez dès aujourd'hui votre kit d'aide à la vente!



Utilisez les produits biocides avec précaution. Avant toute utilisation, lisez l'étiquette et les informations concernant le produit

TRAITEMENT D'EAU // EDG by Aqualux

Référence	Désignation	Cond	Dispo	EAN13
KITS PLV EDG BY AQUALUX				
K1MEDGBA	1 kakémono (recto/verso) + 1 fronton, idéal pour un mètre linéaire		🏠	3 660231 414600
K2MEDGBA	2 kakémonos (recto/verso) + 2 frontons, idéal pour un linéaire de 2 à 3 mètres		🏠	3 660231 374768
K4MEDGBA	3 kakémonos (recto/verso) + 4 frontons, idéal pour un linéaire de 4 mètres		🏠	3 660231 374776

KAKÉMONOS



FRONTONS



**Nouveaux
modèles 1.33m recoupables !**

Utilisez les produits biocides avec précaution.
Avant toute utilisation, lisez l'étiquette et les
informations concernant le produit

Référence	Désignation	Cond	Dispo	EAN13
1/2 PALETTE 80X60 45 UNITÉS (BOX CARTON)				
105067	Chlore galets 250 g - 5 kg EDG by AQX		🔌	3 660231 359710
205067	Chlore galets 250 g - 5 kg EDG by AQX non-comburant		🏠	3 660231 431409
200280	Chlore pastilles 20 g - 5 kg EDG by AQX		🏠	3 359192 002802
200281	Chlore granulés - 5 kg EDG by AQX		🏠	3 359192 002819
105071	Galets multi-actions 250 g - 5 kg EDG by AQX		🔌	3 660231 364875
205072	Galets multi-actions 250 g - 5 kg EDG by AQX non-comburant		🏠	3 660231 431416
200277	Chlore multiplus bi-couche - 5,25 kg EDG by AQX		🏠	3 359192 002772
200284	Baisse le pH -/5 kg EDG by AQX		🏠	3 359192 002840
200286	Augmente le pH +/5 kg EDG by AQX		🏠	3 660231 258686

PALETTE 120X80 90 UNITÉS				
105068	Palette chlore galets 250 g - 5 kg EDG by AQX		🔌	3 660231 359727
207622	Palette chlore galets 250 g - 5 kg EDG by AQX non-comburant		🏠	3 660231 431393
220015	Palette chlore pastilles 20 g - 5 kg EDG by AQX		🏠	3 359192 200154
220272	Palette chlore granulés - 5 kg EDG by AQX		🏠	3 359192 202721
105072	Palette galets multi-actions 250 g - 5 kg EDG by AQX		🔌	3 660231 359772
205071	Palette galets multi-actions 250 g - 5 kg EDG by AQX non-comburant		🏠	3 660231 431416
220039	Palette augmente le pH - 5 kg EDG by AQX		🏠	3 359192 200390
220034	Palette baisse le pH - 5 kg EDG by AQX		🏠	3 359192 200345

Pour plus de renseignements, contactez-nous par mail adv@aqualux.com,
ou rapprochez vous du commercial de votre secteur,

TRAITEMENT D'EAU // EDG PREMIUM



Nouveauté

Référence Désignation Cond Dispo EAN13

BI-ACTIV 400 Galets 400g

107016 EDG PREMIUM
Seau de 2,8 Kg 4  



Nouveauté

Référence Désignation Cond Dispo EAN13

NEUTRAL PHOSPHATES

107222 EDG PREMIUM
Flacon de 1 L 6  



Nouveauté

Référence Désignation Cond Dispo EAN13

BROM'ACTIV

107212 EDG PREMIUM
Boite de 1 Kg 6  



Nouveauté

Référence Désignation Cond Dispo EAN13

OX'ACTIV SPA

107381 EDG PREMIUM
Boite de 1 Kg 6  



Nouveauté

Référence Désignation Cond Dispo EAN13

BOOST'ACTIV POOL

107380 EDG PREMIUM
Seau de 2,8 Kg 4  



Les conseils
du PRO

NOUVELLE GAMME EDG PREMIUM

- Des solutions ciblées
- Pot doseur intégré
- Des formats de produits spécifiques



Référence Désignation Cond Dispo EAN13

pH MOINS POUDRE

200033 EDG by AQX Boîte de 1.5 Kg 6  3 359120 003345 



Référence Désignation Cond Dispo EAN13

pH MOINS POUDRE

200034 EDG by AQX Seau de 5 Kg 4  3 359120 003413 



Référence Désignation Cond Dispo EAN13

pH MOINS LIQUIDE

107383 EDG by AQX Bidon de 5 L 4  3 359190 002897 



Référence Désignation Cond Dispo EAN13

pH MOINS LIQUIDE

107384 EDG by AQX Bidon de 11 Kg 40  3 359190 002903 



Référence Désignation Cond Dispo EAN13

pH MOINS LIQUIDE

107385 EDG by AQX Bidon de 22 Kg 1  3 359190 002910 



Les conseils
du PRO

POUDRE & GRANULÉS

- Diluer dans un seau avec suffisamment d'eau.
- Répandre devant les buses de refoulement, filtration en marche



Référence Désignation Cond Dispo EAN13

pH PLUS POUDRE

200036 EDG by AQX
Boîte de 1 Kg 6  3 359120 003659



Référence Désignation Cond Dispo EAN13

pH PLUS POUDRE

200039 EDG by AQX
Seau de 5 Kg 4  3 359120 003963



Référence Désignation Cond Dispo EAN13

pH PLUS LIQUIDE

200125 EDG by AQX
Bidon de 5 L 4  3 359120 012569



Référence Désignation Cond Dispo EAN13

pH PLUS LIQUIDE

105080 EDG by AQX
Bidon de 12 Kg 40  3 660231 359871



Référence Désignation Cond Dispo EAN13

T.A.C+ POUDRE

104682 EDG by AQX
Seau de 5 Kg 4  3 660231 355149



Les conseils
du PRO

POUDRE & GRANULÉS

- Diluer dans un seau avec suffisamment d'eau.
- Répandre devant les buses de refoulement, filtration en marche



Référence	Désignation	Cond	Dispo	EAN13
CHLORE CHOC Pastilles 20g				
200013	EDG by AQX - Boîte de 1 Kg	6		
200015	EDG by AQX - Seau de 5 Kg	4		
107516	EDG by AQX - Boîte de 1 Kg SDIC	6		
107517	EDG by AQX - Seau de 5 Kg SDIC	4		

Référence	Désignation	Cond	Dispo	EAN13
CHLORE CHOC Granulés				
200270	EDG by AQX - Boîte de 1 Kg	6		
200272	EDG by AQX - Seau de 5 Kg	4		

2 ACTIONS CHOC en un | seul geste!
Effet **EXPRESS**



Nouveauté

Référence	Désignation	Cond	Dispo	EAN13
CHLORE CHOC+ Galets 250 g				
200018	EDG by AQX Seau de 3 Kg	4		

Référence	Désignation	Cond	Dispo	EAN13
STOP-ALGUES MOUTARDE Poudre				
107379	EDG by AQX Boite de 1 Kg	6		



Référence	Désignation	Cond	Dispo	EAN13
BROME CHOC Pastilles 20g				
200100	EDG by AQX Boîte de 1 Kg	6		

Référence	Désignation	Cond	Dispo	EAN13
BROME CHOC Pastilles 20g				
200102	EDG by AQX Seau de 5 Kg	4		

Utilisez les produits biocides avec précaution. Avant toute utilisation, lisez l'étiquette et les informations concernant le produit

Un PACK prêt à l'emploi



Nouveauté



Référence	Désignation	Cond	Dispo	EAN13
KIT TRAITEMENT CHOC LIQUIDE				
106104	EDG by AQX 2 x 5L Spécial Eaux Vertes 2-3 litres/10 m ³	2		3 660231 381858
106159	EDG by AQX 2 x 5L Spécial Eaux Vertes 2-3 litres/10 m ³	2		3 660231 382886

Référence	Désignation	Cond	Dispo	EAN13
HYPOCHLORITE DE CALCIUM				
107561	EDG by AQX Boîte de 1 Kg	6		3 359190 003207

Nouveauté



Référence	Désignation	Cond	Dispo	EAN13
OXYGÈNE ACTIF Granulés/ Galets				
107566	EDG by AQX Granulés Boîte de 1 Kg	6		3 359190 003221
107567	EDG by AQX Granulés Seau de 5 Kg	4		3 359190 003238
107523	EDG by AQX Galets 200 g Seau de 3 Kg	4		3 359190 003122

Utilisez les produits biocides avec précaution. Avant toute utilisation, lisez l'étiquette et les informations concernant le produit

Existe en
Pastilles 20 g :
Spécial petites piscines



Référence	Désignation	Cond	Dispo	EAN13
CHLORE PERMANENT 250g/20g				
105065	EDG by AQX Boite de 1 Kg - Galets 250 g	6		3 660231 359697
107621	EDG by AQX Non-comburant Boite de 1 Kg - Galets 250 g	6		3 660231 402850
107620	EDG by AQX Non-comburant Boite de 1 Kg - Pastilles 20 g	6		3 660231 402843



Référence	Désignation	Cond	Dispo	EAN13
CHLORE PERMANENT Galets 250 g				
105066	EDG by AQX Seau de 5 Kg	4		3 660231 359703
107622	EDG by AQX Non-comburant Seau de 5 Kg	4		3 660231 402867



Référence	Désignation	Cond	Dispo	EAN13
CHLORE MULTI-ACTIONS CHOC Galets 250 g				
200027	EDG by AQX Seau de 5 Kg	4		3 359192 000273



Référence	Désignation	Cond	Dispo	EAN13
CHLORE PERMANENT Liquide				
104577	EDG by AQX Bidon de 20 L	1		3 660231 353008



Référence	Désignation	Cond	Dispo	EAN13
TRAITEMENT PISCINETTE PATAUGEOIRE				
107469	EDG by AQX Pot de 0,5kg - Pastilles 5g	12		3 359190 002996

Nouveauté



Version Galets 250g
et
Version Pastilles 20g
pour petit doseur flottant



Référence Désignation Cond Dispo EAN13

Référence Désignation Cond Dispo EAN13

CHLORE MULTI-ACTIONS Bloc de 500 g

CHLORE MULTI-ACTIONS 250g/20g

107528	EDG by AQX Seau de 5 Kg	4		
--------	----------------------------	---	--	--

105069	EDG by AQX Boite de 1 Kg - Galets 250 g	6		
--------	--	---	--	--

106621	EDG by AQX Non-comburant Boite de 1 Kg - Galets 250 g	6		
--------	--	---	--	--

106620	EDG by AQX Boite de 1 Kg - Pastilles 20 g	6		
--------	--	---	--	--



Référence Désignation Cond Dispo EAN13

Référence Désignation Cond Dispo EAN13

CHLORE MULTI-ACTIONS Galets 250 g

BROME LENT Pastilles 20g

105070	EDG by AQX Seau de 5 Kg	4		
--------	----------------------------	---	--	--

105924	EDG by AQX Boite de 1 Kg	6		
--------	-----------------------------	---	--	--

106622	EDG by AQX Seau de 5 Kg	4		
--------	----------------------------	---	--	--

202150	EDG by AQX Seau de 5 Kg	4		
--------	----------------------------	---	--	--



Référence Désignation Cond Dispo EAN13

ANTI-ALGUES PRÉVENTIF Liquide

105727 EDG by AQX
Flacon de 1 L 6   3 660231 375864



Référence Désignation Cond Dispo EAN13

ANTI-ALGUES PRÉVENTIF Liquide

200060 EDG by AQX
Bidon de 5 L 2   3 359192 000600



Référence Désignation Cond Dispo EAN13

ANTI-ALGUES CURATIF Liquide

105728 EDG by AQX
Flacon de 1 L 6   3 660231 375871



Référence Désignation Cond Dispo EAN13

ANTI-ALGUES CURATIF Liquide

200065 EDG by AQX
Bidon de 5 L 2   3 359192 000655



Référence Désignation Cond Dispo EAN13

FLOCULANT CLARIFIANT Liquide

105679 EDG by AQX
Flacon de 1 L 6   3 660231 375796



Référence Désignation Cond Dispo EAN13

FLOCULANT CLARIFIANT Liquide

200048 EDG by AQX
Bidon de 5 L 2   3 359192 000488



Référence Désignation Cond Dispo EAN13

FLOCULANT CLARIFIANT 8 chaussettes

200051 EDG by AQX
Boite de 1 kg 12   3 359192 000518



Référence Désignation Cond Dispo EAN13

FLOCULANT CLARIFIANT Pastilles

200114 EDG by AQX
Blister de 9 pastilles 20   3 359192 001140



Référence Désignation Cond Dispo EAN13

ANTI-CALCAIRE Liquide

105682 EDG by AQX
Flacon de 1 L 6  



Référence Désignation Cond Dispo EAN13

ANTI-CALCAIRE Liquide

105081 EDG by AQX
Bidon de 5 L 2  



Référence Désignation Cond Dispo EAN13

DÉGRAISSANT LIGNE D'EAU Liquide

200081 EDG by AQX
Flacon de 1 L 6  



Référence Désignation Cond Dispo EAN13

DÉTARTRANT FILTRE Liquide

200068 EDG by AQX
Bidon de 5 L 2  



Référence Désignation Cond Dispo EAN13

HIVERNAGE Liquide

105683 EDG by AQX
Flacon de 1 L 6  



Référence Désignation Cond Dispo EAN13

HIVERNAGE Liquide

200087 EDG by AQX
Bidon de 5 L 2  



Référence Désignation Cond Dispo EAN13

HIVERNAGE Liquide

107101 EDG by AQX
Bidon de 3 L 4  



Référence Désignation Cond Dispo EAN13

ANTI-ECUME SPA/PISCINE Liquide

107100 EDG by AQX
Flacon de 1 L 6  

Utilisez les produits biocides avec précaution. Avant toute utilisation, lisez l'étiquette et les informations concernant le produit



Référence Désignation Cond Dispo EAN13

Référence Désignation Cond Dispo EAN13

PH MOINS Granulés

PH PLUS Liquide

107336 EDG ACCESS
Seau de 5 Kg 120

107337 EDG ACCESS
Seau de 5 Kg 100



Référence Désignation Cond Dispo EAN13

Référence Désignation Cond Dispo EAN13

CHLORE RAPIDE Pastilles

CHLORE CHOC Granulés - Pastilles

107201 EDG ACCESS
Boite de 1 Kg 6

107338 EDG ACCESS Granulés
Seau de 5 Kg 100

107203 EDG ACCESS
Seau de 5 Kg 100

107584 EDG ACCESS Pastilles 20 g
Seau de 5 Kg 100



Référence Désignation Cond Dispo EAN13

Référence Désignation Cond Dispo EAN13

CHLORE LENT Pastilles

CHLORE LENT Galets

107204 EDG ACCESS
Boite de 1 Kg 6

107206 EDG ACCESS
Seau de 5 Kg 100



Référence Désignation Cond Dispo EAN13

Référence Désignation Cond Dispo EAN13

CHLORE MULTI-ACTIONS 200g/20g

ANTI-ALGUES Liquide

107204 EDG ACCESS Pastilles 20 g
Boite de 1 Kg 6

107372 EDG ACCESS
Bidon de 5 L 128

107204 EDG ACCESS Galets 200 g
Seau de 5 Kg 100



Sélectionnez votre produit

...à chaque couleur son traitement!



Utilisez les produits biocides avec précaution. Avant toute utilisation, lisez l'étiquette et les informations concernant le produit

Publicité & Information

... commandez dès aujourd'hui votre *kit d'aide à la vente!*

KAKÉMONOS



FRONTONS

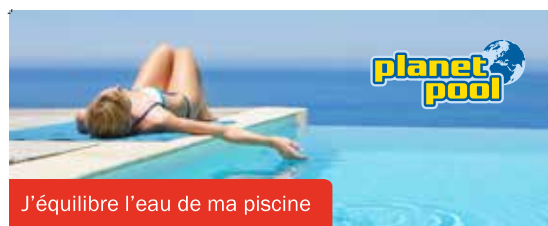

Nouveaux modèles 1.33m recoupables !

Référence	Désignation	Cond	Dispo	EAN13
KITS PLV PLANET POOL				
K1MPOOL	1 kakémono (recto/verso) + 1 fronton, idéal pour un mètre linéaire		🏠	3 660231 414617
K2MPOOL	2 kakémonos (recto/verso) + 2 frontons, idéal pour un linéaire de 2 à 3 mètres		🏠	3 660231 414637
K4MPOOL	3 kakémonos (recto/verso) + 4 frontons, idéal pour un linéaire de 4 mètres		🏠	3 660231 392700

Pour plus de renseignements, contactez-nous par mail adv@aqualux.com, ou rapprochez vous du **commercial de votre secteur**,

Utilisez les produits biocides avec précaution. Avant toute utilisation, lisez l'étiquette et les informations concernant le produit

TRAITEMENT D'EAU // Planet Pool



OXYGÈNE ACTIF & ALGICIDE MINÉRAL

Pas de stabilisation, ni odeur de chlore. Traitement Choc après deux semaines d'utilisation avec Clear and fun
Traitement algicide complémentaire sans chlore.



1 MOIS de TRAITEMENT pour les piscines de 7 à 12.5 m³
2A + 1B au remplissage puis en alternance de A&B
Utilisation des 2C à mi-traitement
2 MOIS de TRAITEMENT pour les piscines de 4 à 7m³

Réf. Désignation Cond Dispo EAN13

KIT MENSUEL OXYGÈNE ACTIF Bassin <12 m³

106678 | à 2 sachets/semaine | 11 doses

8



1 MOIS de TRAITEMENT pour les piscines jusqu'à 6m³
2 doses au remplissage, puis une dose par semaine

Réf. Désignation Cond Dispo EAN13

AQUABLANC + Bassin 3000 à 6000 L

106676 | Aquablanc + Ox. actif
1 sachet/semaine

16



2 SEMAINES de TRAITEMENT
pour les piscines sans filtration jusqu'à 1.2m³

Réf. Désignation Cond Dispo EAN13

KIDS CARE Bassin 800 à 1200 L

106677 | Traitement non moussant, non
irritant, pH neutre, sans chlore

16



→ À CHAQUE PISCINE SON KIT

INTEX	Ref.	28101	28110	28120	28122FR	28132FR	28138FR	28158FR	28164FR	28166FR
	Dim.	1.83x0.51	2.44x0.76	3.05x0.76	3.05x0.76	3.66x0.76	3.66x0.84	4.57x0.84	4.57x0.91	4.57x0.1.07
	Vol. (m ³)	0.89	2.4	3.9	3.9	5.6	6.2	9.8	10.7	12.4
Bestway	Ref.	57252	57008	57066	57009	57072	57074	57142	57082	57084
	Dim.	1.98x0.51	2.44x0.66	2.44x0.66	3.05x0.76	3.66x0.76	3.66x0.76	3.66x0.91	4.57x0.91	4.57x1.07
	Vol. (m ³)	1.13	2.3	2.3	3.6	5.4	5.4	6.85	10.2	12.4
AQUALUX	Ref.					104844	104235	104845	102443	102325
	Dim.					3x0.9	3.5x0.9	4.5x1.05	3.6x1.22	4.22x4.22
	Vol. (m ³)					6	7.5	12	1.	11



Publicité & Information

Commandez dès aujourd'hui votre *présentoir*

Référence Désignation Cond Dispo EAN13

PRÉSENTOIR KITS DE TRAITEMENT POUR PISCINE HORS SOL

107243

4 étagères vides à monter 400 x 300 x 120 cm
Capacité 24 petits modèles ou 12 grands modèles
par étagère. Compatible Planet Pool, Planet Spa.
1 kg et 1 litre.

|



TRAITEMENT D'EAU // Planet Pool



Réf. Désignation Cond Dispo EAN13

pH⁻ Moins Granulés

PP0811601 Planet Pool Boite de 1.5 kg 6  4 038755 581112



Réf. Désignation Cond Dispo EAN13

pH⁻ Moins Granulés

PP0811605 Planet Pool Seau de 5 kg 4  4 038755 581136



Réf. Désignation Cond Dispo EAN13

pH⁻ Moins Liquide

PP0810005 Planet Pool Bidon de 5 L 4  4 038755 181039



Réf. Désignation Cond Dispo EAN13

pH⁻ Moins Liquide

PP0810022 Planet Pool Bidon de 25 kg 1  4 038755 181053



Réf. Désignation Cond Dispo EAN13

pH⁺ Plus Granulés

PP0802601 Planet Pool Boite de 1 kg 6  4 038755 580214



Réf. Désignation Cond Dispo EAN13

pH⁺ Plus Granulés

PP0802605 Planet Pool Seau de 5 kg 4  4 038755 580238



Réf. Désignation Cond Dispo EAN13

pH⁺ Plus Liquide

PP0806605 Planet Pool Bidon de 5 L 4  4 038755 580139



Réf. Désignation Cond Dispo EAN13

pH⁺ Plus Liquide

PP0806025 Planet Pool Bidon de 25 kg 1  4 038755 580658

Utilisez les produits biocides avec précaution. Avant toute utilisation, lisez l'étiquette et les informations concernant le produit.



Pastilles 20g



Réf.	Désignation	Cond	Dispo	EAN13
CHLORE CHOC Pastilles 20g				
PP0504601	Planet Pool Boîte de 1 kg	6		4 038755 550415

Réf.	Désignation	Cond	Dispo	EAN13
CHLORE CHOC Pastilles 20g				
PP0504605	Planet Pool Seau de 5 kg	4		4 038755 550439



Réf.	Désignation	Cond	Dispo	EAN13
CHLORE CHOC Granulés				
PP0501601	Planet Pool Boîte de 1 kg	6		4 038755 550118



Réf.	Désignation	Cond	Dispo	EAN13
CHLORE CHOC Granulés				
PP0501605	Planet Pool Seau de 5 kg	4		4 038755 550132



Réf.	Désignation	Cond	Dispo	EAN13
BROME CHOC Granulés				
PP0581601	Planet Pool Boîte de 1 kg	6		4 038755 558114



Réf.	Désignation	Cond	Dispo	EAN13
BROME CHOC Granulés				
PP0581605	Planet Pool Seau de 5 kg	4		4 038755 558138

Utilisez les produits biocides avec précaution. Avant toute utilisation, lisez l'étiquette et les informations concernant le produit

Nouveauté



Réf. Désignation Cond Dispo EAN13

CHLORE LENT Pastilles 20g

PP0503701 Planet Pool Boîte de 1Kg 6   4 038755 503718



Réf. Désignation Cond Dispo EAN13

CHLORE LENT Galets 250 g

PP0509705 Planet Pool Seau de 5kg 4   4 038755 509734

Nouveauté



Réf. Désignation Cond Dispo EAN13

CHLORE 4 ACTIONS Pastilles 20g

PP0508701 Planet Pool Boîte de 1kg 6   4 038755 508713



Réf. Désignation Cond Dispo EAN13

CHLORE 4 ACTIONS Galets 250 g

PP0515705 Planet Pool Seau de 5kg 4   4 038755 557735



Référence Désignation

Cond Dispo EAN13

GALET MULTIFONCTIONS EN DOSEUR FLOTTANT

0506111PP Galet multifonctions 600 g en doseur flottant

4   4 038755 041388

Utilisez les produits biocides avec précaution. Avant toute utilisation, lisez l'étiquette et les informations concernant le produit



Réf. Désignation Cond Dispo EAN13

OXYGÈNE ACTIF Pastilles 20 g

PP0595603 Planet Pool Boite de 3 kg 4  4 038755 559524 



Réf. Désignation Cond Dispo EAN13

BI-COUCHE CHLORE 4 ACTIONS + ACTIONS CHOC

PP0519005 Planet Pool Seau de 5 kg 4  3 660231 414196 



Réf. Désignation Cond Dispo EAN13

BROME PERMANENT Pastilles 20 g

PP0580601 Planet Pool Boite de 1 kg 6  4 038755 558015 



Réf. Désignation Cond Dispo EAN13

BROME PERMANENT Pastilles 20 g

PP0580605 Planet Pool Seau de 5 kg 4  4 038755 558039 

Utilisez les produits biocides avec précaution. Avant toute utilisation, lisez l'étiquette et les informations concernant le produit

TRAITEMENT D'EAU // Planet Pool



Réf. Désignation Cond Dispo EAN13

ANTI-ALGUES LIQUIDE

PP0604601 Planet Pool
Flacon de 1 L 6  4 038755 560414



Réf. Désignation Cond Dispo EAN13

ANTI-ALGUES LIQUIDE

PP0604605 Planet Pool
Bidon de 5 L 2  4 038755 560438



Réf. Désignation Cond Dispo EAN13

SOS RATTRAPAGE EAUX VERTES

PP0596405 Planet Pool
Bidon de 5 L (12 %) 4  4 038755 964342



Réf. Désignation Cond Dispo EAN13

ANTI-ALGUES SPECIAL CONCENTRÉ NON MOUSSANT

PP0610601 Planet Pool
Flacon de 1L 6  4 038755 561015



Réf. Désignation Cond Dispo EAN13

ANTI-ALGUES SPECIAL CONCENTRÉ NON MOUSSANT

PP0610605 Planet Pool
Bidon de 5 L 2  4 038755 561039



Réf. Désignation Cond Dispo EAN13

HIVERNAGE LIQUIDE

PP0702601 Planet Pool
Flacon de 1 L 6  4 038755 570215



Réf. Désignation Cond Dispo EAN13

HIVERNAGE LIQUIDE

PP0702605 Planet Pool
Bidon de 5 L 2  4 038755 570239



Réf. Désignation Cond Dispo EAN13

STABILISATEUR CALCAIRE & MÉTAUX Liquide

PP01110601 Planet Pool
Flacon de 1 L 6  4 038755 510518

Utilisez les produits biocides avec précaution. Avant toute utilisation, lisez l'étiquette et les informations concernant le produit



Réf. Désignation Cond Dispo EAN13

NETTOYANT LIGNE D'EAU LIQUIDE

PP01331601 Planet Pool
Flacon de 1 L 6  4 038755 533111



Réf. Désignation Cond Dispo EAN13

NETTOYANT DÉTARTRANT FILTRE LIQUIDE

PP01093601 Planet Pool
Flacon de 1 L 6  4 038755 510914



Réf. Désignation Cond Dispo EAN13

FLOCULANT LIQUIDE

PP0901605 Planet Pool
Bidon de 5 L 2  4 038755 590138



8 CARTOUCHES
de 125gr

Réf. Désignation Cond Dispo EAN13

FLOCULANT CARTOUCHES

PP0908601 Planet Pool
Carton de 1 kg 12  4 038755 590893



Réf. Désignation Cond Dispo EAN13

RATTRAPAGE EAUX VERTES PASTILLES

8000013ES Stop Eau Verte 16  4 038755 016744



Réf. Désignation Cond Dispo EAN13

PARFUM EN PASTILLES DISPLAY : 3 PARFUMS

8000031ES Parfum
Eau de piscine 24  3 760120 043031



Réf. Désignation Cond Dispo EAN13

RATTRAPAGE EAUX TROUBLES PASTILLES

8000014ES Stop Eau Trouble 12  4 038755 016737



Réf. Désignation Cond Dispo EAN13

RECHARGES ANTI-INSECTES PASTILLES

8000015ES Stop Insectes 12  4 038755 013309

Utilisez les produits biocides avec précaution. Avant toute utilisation, lisez l'étiquette et les informations concernant le produit

Kit complet d'entretien pour spa

Nouveauté



Kit spécial spa pour environ 6 mois de traitement, contient :
 50 bandelettes d'analyse de l'eau + 500 g de TAC⁺ + 600 g de pH-
 + 600 g de Chlore choc granulé + 500 ml d'anti-calcaire
 + 100 ml de parfum noix de coco/ vanille
 Guide d'entretien inclus



Réf. Désignation Cond Dispo EAN13

KIT COMPLET SPA 6 MOIS DE TRAITEMENT

0600200PS-FR Kit SPA Complet pour 6 mois de traitement

4



Dose pH moins 30 g : 1 + Dose pH plus 20 g : 1
 Dose Anti-calcaire 50 ml : 1 + Dose Alca Plus 40 g : 1
 Dose de Chlore & Oxygène 25 g : 3 + Bandelettes tests

Réf. Désignation Cond Dispo EAN13

KIT STARTER SET CHLORE (DÉSINFECTION FORTE)

105133 Kit SPA Chlore

8



Dose pH moins 30 g : 1 + Dose pH plus 20 g : 1
 Dose Anticalcaire 50 ml : 1 + Dose Alca Plus 40 g : 1
 Dose de Chlore & Oxygène 25 g : 1 + Dose Oxy.actif granulés 25 g : 3
 Dose d'activateur d'oxygène actif 50 ml : 1 + Bandelettes tests

Réf. Désignation Cond Dispo EAN13

KIT STARTER OXYGÈNE

105132 Kit SPA
 Oxygène Actif

8



Utilisez les produits biocides avec précaution. Avant toute utilisation, lisez l'étiquette et les informations concernant le produit

Les accessoires d'entretien pour spa



Référence Désignation Cond Dispo EAN13

ÉPUISETTE SPA

105134 Spa épuiette 4  



Référence Désignation Cond Dispo EAN13

BROSSE SPA

105135 Spa brosse 8  



Référence Désignation Cond Dispo EAN13

BROSSE FILTRE CARTOUCHE SPA

105136 Brosse filtre cartouche spa 4  



Référence Désignation Cond Dispo EAN13

DISQUE ANTI-GRAISSE SPA

105137 Spa disque anti graisse 4  



Dose pH moins 30 g : 6 + Dose Anticalcaire 50 ml : 1

Réf.	Désignation	Cond	Dispo	EAN13
------	-------------	------	-------	-------

pH MOINS

105127	Kit SPA pH moins	16		4 038755 049766
--------	---------------------	----	--	-----------------



Dose pH plus 20 g : 6 + Dose Alca Plus 40 g : 1

Réf.	Désignation	Cond	Dispo	EAN13
------	-------------	------	-------	-------

pH PLUS

105128	Kit SPA pH plus	16		4 038755 049759
--------	--------------------	----	--	-----------------



Dose Oxygène actif granulés 25 g : 7
+ Dose d'activateur d'oxygène actif 50 ml : 1

Réf.	Désignation	Cond	Dispo	EAN13
------	-------------	------	-------	-------

DÉSINFECTION OXYGÈNE

105130	Kit SPA Oxygène Actif	8		4 038755 049797
--------	--------------------------	---	--	-----------------



Dose de Chlore & Oxygène de 25 g : 8

Réf.	Désignation	Cond	Dispo	EAN13
------	-------------	------	-------	-------

DÉSINFECTION FORTE

105129	Kit SPA Chlore	16		4 038755 052773
--------	----------------	----	--	-----------------



3 sachets 100 g + Filter Care

Réf.	Désignation	Cond	Dispo	EAN13
------	-------------	------	-------	-------

NETTOYANT CARTOUCHE FILTRANTE

105131	Kit SPA Cartouche filtrante	16		4 038755 052803
--------	--------------------------------	----	--	-----------------

+ PRODUIT

- INSTALLATION RAPIDE, sans permis de construire
- Utilisable pour le STOCKAGE D'EAU lors d'une intervention SAV

MADE BY
AQUX

- Raccords rapides = eau disponible en quelques minutes



Accessoires
prémontés

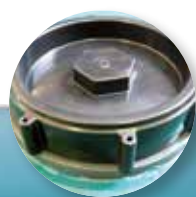

Jusqu'à
30m³ de
stockage



FABRICATION
FRANÇAISE

- Récupération des eaux pluviales par le collecteur de gouttière
- Pas de perte d'évaporation

Stockage de l'eau non potable
défense incendie, eau piscine,
eau de lavage des filtres.
(autres applications : nous consulter)



CARACTÉRISTIQUES TECHNIQUES

• Coloris toile	Vert Ral 6026
• Matière	100% recyclable : Toile PVC 905 F3 marque FERARRI
• Poids au m ²	900 g/m ²
• Résistance rupture	CH 400/TR 380 daN 5cm
• Résistance aux températures	de -30 C° à + 70 C°
• Équipements standards	<ul style="list-style-type: none"> • Une trappe event soudée de diamètre 160 mm avec bouchon à visser pour une facilité d'accès. • Un trop plein fileté 1" sur le dessus + raccord coudé taraudé • Une sortie citerne 1"1/2 jusqu'au 5 m³ et 2" jusqu'au 30 m³ • Une Vanne PVC sortie sur le coté (à monter sur la sortie 1"1/2 ou 2") <ul style="list-style-type: none"> • Ø 50 mm (pour modèles 102626 & 102627) • Ø 63 mm (pour modèles 102628 et 102629) • 4 coins de renfort de réservoir avec visserie en inox. <ul style="list-style-type: none"> • Un kit de réparation
• Composition du colis	<ul style="list-style-type: none"> • Un réservoir souple avec ses équipements standards <ul style="list-style-type: none"> • Une notice • Garantie

CITERNE À USAGE PRIVÉ



CITERNE À USAGE INDUSTRIEL



TEST EN AIR



Installation possible
en extérieur ou intérieur
(vide sanitaire, cave)

Les kits option N°1 ou N°2 se connectent sur le réservoir en lieu et place de la vanne entrée/sortie.
Un raccord rapide de type Gardena® est prévu pour connecter le tuyau d'arrosage non fourni.

Kit 1



Installation
existante

Kit 2



Le kit N°1 assure la distribution par gravité ou par raccordement à une installation existante.

Le kit N°2 assure la distribution par une pompe équipée d'un système automatique de détection de manque d'eau.

Réf.	Volume (m ³)	Volume (litres)	Longueur (m)	largeur (m)	Hauteur (m)	Poids (Kg)
102626	1	1000	2.45	1.46	0.50	10
106278	2	2000	2.70	2.05	0.60	14
102627	5	5000	3.35	2.93	0.80	25
102628	10	10 000	5.50	2.93	0.90	35
102629	30	30 000	6.25	5.92	1.20	70

Référence Désignation Cond Dispo EAN13

CITERNES

105804	Kit citerne volume 500 l		☒	3 660231 377615
102626	Citerne volume 1 m ³		☒	3 660231 331730
106278	Citerne volume 2 m ³		☒	3 660231 385566
102627	Citerne volume 5 m ³		☒	3 660231 331747
102628	Citerne volume 10 m ³		☒	3 660231 331754
102629	Citerne volume 30 m ³		☒	3 660231 331761

OPTIONS

102943	Kit - Distribution gravitaire		☒	3 660231 334816
102944	Kit - Distribution pompe		☒	3 660231 334823



RÉCHAUFFE
ÉVITE l'évaporation
LIMITE les déperditions
PROTÈGE des débris

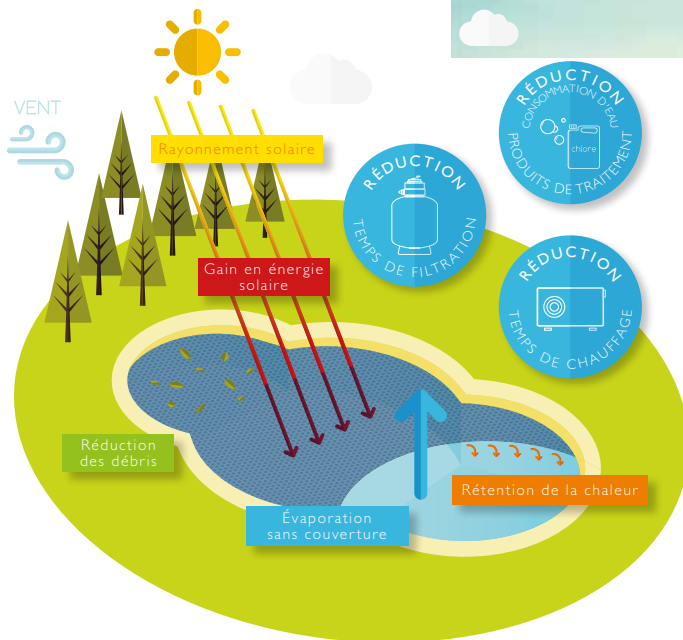

Les conseils du PRO

- Installer impérativement la couverture avec le **COTÉ BULLES** au **CONTACT** de **L'EAU**
- Utiliser un enrouleur pour faciliter l'utilisation
- **RECOUVRIR IMPÉRATIVEMENT** la couverture d'une **COUVERTURE DE PROTECTION OPAQUE** (lorsqu'elle est stockée sur un enrouleur) pour la protéger des U.V
- Enlever la couverture lors des traitements chocs et attendre la baisse du taux de désinfectant avant de la repositionner
- Ne pas se baigner sous la couverture et ne pas sauter sur la couverture
- Limiter la production des appareils automatiques de désinfection en cas d'absence.

Type de Couverture	Bleu translucide	Gris translucide	Bleu	Gris opaque
Transmission UV	☀️☀️☀️☀️	☀️☀️☀️	☀️☀️	☀️
Opacité	🔘	🔘🔘	🔘🔘	🔘🔘🔘
Réchauffement de l'eau	🌡️🌡️🌡️	🌡️🌡️🌡️	🌡️🌡️	🌡️
Photo-Synthèse (Algues)	🌱🌱🌱	🌱🌱	🌱🌱	🌱
Consommation produits	💧💧💧	💧💧	💧💧	💧

4 COULEURS

DISPONIBLE EN 500 MICRONS

DISPONIBLE EN 400 MICRONS

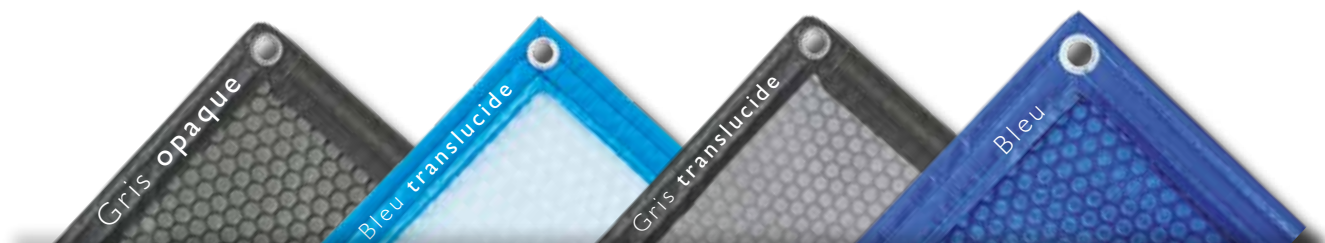

3 FINITIONS



BRUT DE COUPE

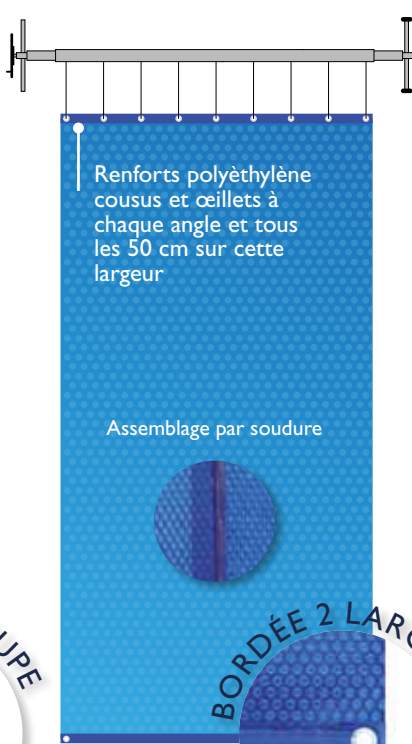

BORDÉE 2 LARGEURS



BORDÉE PÉRIMÈTRE

GARANTIES

Nos couvertures isothermiques sont **UNIQUEMENT** destinées à L'APPLICATION PISCINE



• L'altération par sur concentration de produits chimiques (visible à la surface blanchies ou/et aux marbrures dans le coloris ou/et aux œillets fortement oxydés ou/et à la forte odeur imprégnée de chlore ou/et décalotage des bulles) est exclue.

• L'altération par absence de protection sur enrouleur (visible au zébrage) ou par excès de chaleur (visible à la délamination en 2 parties) est exclue.

• La présence de condensation (dans les bulles) qui disparaît lorsque la température augmente est un phénomène normal.

Note : Le matériau qui compose la couverture génère par nature des instabilités dimensionnelles de l'ordre de 2 %



2 ÉPAISSEURS



400 MICRONS

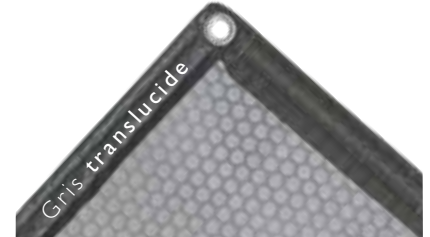

400 MICRONS

FORME	FINITION	REF.	EAN13	Ref	EAN13
1.		● S01BC01100	3 660231 206052	● S01BC04100	3 660231 361454
		● S01BL01100	3 660231 206113	● S01BL04100	3 660231 361478
		● S01BP01100	3 660231 206175	● S01BP04100	3 660231 361508
2.		● S01BC01100	3 660231 206069	● S01BC04100	3 660231 361515
		● S01BL01100	3 660231 206120	● S01BL04100	3 660231 361539
		● S01BP01100	3 660231 206182	● S01BP04100	3 660231 361553

Les conseils du PRO

Téléchargez notre GUIDE SPÉCIAL PRISE DE COTES COUVERTURES ISOTHERMIQUES POUR PISCINE. Laissez-vous guider par un pro pour la réalisation de vos plans, en toute sérénité!



SUR MESURE // Couvertures isothermiques



500 MICRONS

500 MICRONS

500 MICRONS

500 MICRONS

REF. EAN13

REF. EAN13

REF. EAN13

REF. EAN13

-

-

-

-

-

-

-

-

● S02BP04100  

● S02BP06100  

● S02BP05100  

● S02BP01100  

-

-

-

-

-

-

-

-

● S02BP04100  

● S02BP06100  

● S02BP05100  

● S02BP01100  

*Forme 2 plus value +15% tarif forme 1 // Forfait découpe échelle en sus // Plus value 10% pour surface <20m²

AIDE à la prise de COTES



DISPONIBLE :

- Sur notre site www.aqualux.com
- Sur notre configurateur
- En flashant ce QR code



La housse de protection vous est **OFFERTE** pour toute commande d'une couverture Isothermique bordée 2 ou 4 côtés.

PRODUIT

- Fonction **SÉCURITÉ**
- S'adapte à toutes les formes de bassins
- Limite l'apparition des algues et protège des feuilles et des saletés
- Réduit la consommation de produits d'entretien
- Diminue l'évaporation de l'eau

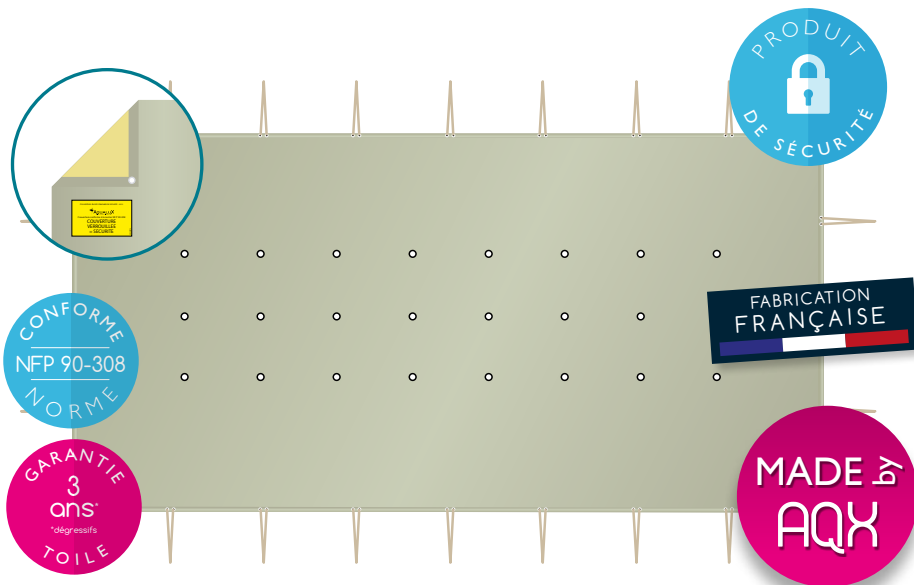

Conforme à la norme NF P 90-308

	Modèle WI.3	Modèle WI.2	Modèle WI.1
Tissu	Toile polyester enduite PVC	Toile polyester enduite PVC	Toile polyester enduite PVC
Poids	580 g/m ²	580 g/m ²	580 g/m ²
Traitements	Anti-UV, anti-abrasion, anti-fongique, anti-salissure	Anti-UV, anti-abrasion, anti-fongique, anti-salissure	Anti-UV, anti-abrasion, anti-fongique, anti-salissure
Coloris			
Assemblage	Soudure haute fréquence et/ou thermique	Soudure haute fréquence et/ou thermique	Soudure haute fréquence et/ou thermique
Évacuation des eaux de pluie			
Tension	Sandow clic avec passant d'arrimage	Sandow clic	Sandow clic
Fixation	Piton douille	Piton douille	Fiche P évolution
Système d'accrochage	Doubles oeillets Inox	Doubles oeillets Inox	Doubles oeillets Inox
Ourlet	Soudé ou cousu sur 6.5cm	Soudé ou cousu sur 6.5cm	Soudé ou cousu sur 6.5cm
Écartement standard des fixations	Environ 1 m	Environ 1 m	Environ 1 m
Débord à prévoir	35 à 40 cm	35 à 40 cm	35 à 40 cm
	REF.	REF.	REF.
FORME 1	H10S101135	H10S101134	H10S101114
	H10S102135	H10S102134	H10S102114
	H10S103135	H10S103134	H10S103114
	H10S104135	H10S104134	H10S104114
	H10S105135	H10S105134	H10S105114
	H10S106135	H10S106134	H10S106114
	H10S107135	H10S107134	H10S107114
FORME 2	+ 15%		

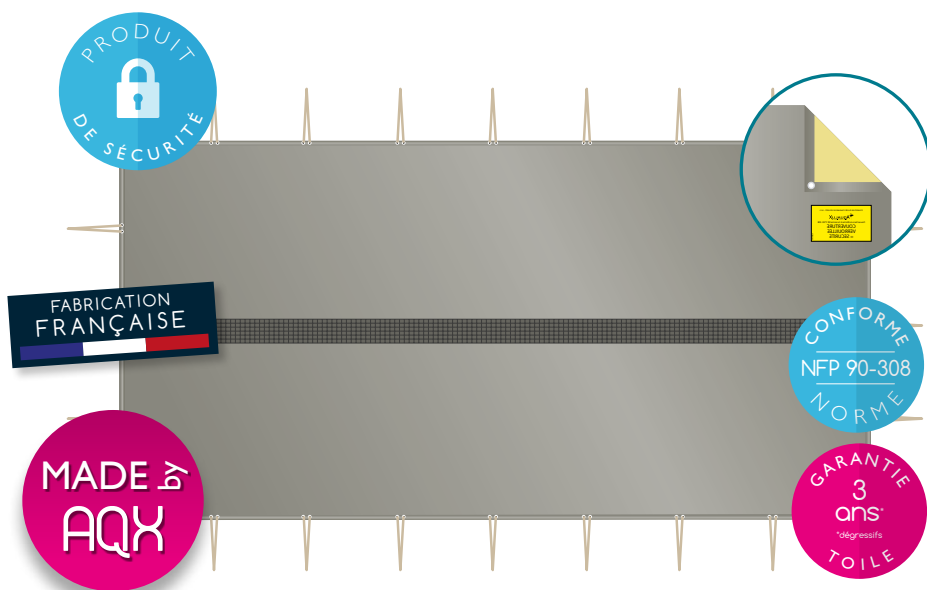

Conforme à la norme NF P 90-308

Modèle W2.3	Modèle W2.2	Modèle W2.1
Toile polyester enduite PVC	Toile polyester enduite PVC	Toile polyester enduite PVC
580 g/m ²	580 g/m ²	580 g/m ²
Anti-UV, anti-abrasion, anti-fongique, anti-salissure	Anti-UV, anti-abrasion, anti-fongique, anti-salissure	Anti-UV, anti-abrasion, anti-fongique, anti-salissure



Soudure haute fréquence et/ou thermique	Soudure haute fréquence et/ou thermique	Soudure haute fréquence et/ou thermique
---	---	---



Sandow clic avec passant d'arrimage		Sandow clic		Sandow clic	
Piton douille		Piton douille		Fiche P évolution	
Doubles oeillets Inox		Doubles oeillets Inox		Doubles oeillets Inox	
Soudé ou cousu sur 6,5 cm		Soudé ou cousu sur 6,5 cm		Soudé ou cousu sur 6,5 cm	
Environ 1 m		Environ 1 m		Environ 1 m	
35 à 40 cm		35 à 40 cm		35 à 40 cm	
REF.	EAN13	REF.	EAN13	REF.	EAN13
HI05201135	🕒	HI05201134	🕒	HI05201114	🕒
HI05202135	🕒	HI05202134	🕒	HI05202114	🕒
HI05203135	🕒	HI05203134	🕒	HI05203114	🕒
HI05204135	🕒	HI05204134	🕒	HI05204114	🕒
HI05205135	🕒	HI05205134	🕒	HI05205114	🕒
HI05206135	🕒	HI05206134	🕒	HI05206114	🕒
HI05207135	🕒	HI05207134	🕒	HI05207114	🕒
+ 15%					

Les conseils du PRO

Pour le chiffrage de votre couverture de sécurité :
 Contactez notre équipe de technico commerciaux au **09 78 03 02 60** ou par mail : **commerce@aqualux.com**
 ou prenez contact avec le commercial de votre département

FICHE DE FABRICATION

DISPONIBLE :

- Sur notre site www.aqualux.com
- Sur notre configurateur
- En flashant ce QR code



INFORMATION À L'ACHAT – CONSEILS DE SÉCURITÉ

A lire attentivement et à conserver pour une consultation ultérieure.

Les couvertures **ALYSÉE SÉCURITÉ** (tous modèles) sont des couvertures d'hivernage de sécurité destinées à empêcher l'accès de la piscine aux enfants de moins de cinq ans. Ces produits sont conformes à la norme NF P 90-308. Ils ne se substituent pas au bon sens ni à la responsabilité individuelle. Ils n'ont pas pour but non plus de se substituer à la vigilance des parents et/ou adultes responsables, qui demeure le facteur essentiel pour la protection des jeunes enfants. Un enfant se noie en moins de trois minutes : aucun type de protection ne remplacera jamais la vigilance d'un adulte responsable.

Période d'utilisation des couvertures ALYSÉE SÉCURITÉ : hivernage (un autre dispositif de sécurité doit être prévu pendant la période d'utilisation du bassin).

Colisage : en carton de dimension 800 x 550 x 250 mm et de environ 52 kg pour un bassin de 6 m x 12 m (soit 0.62 kg/m²).

Temps de manipulation : environ 10 min à 2 personnes pour l'ouverture ou fermeture de la couverture

Modalités de commande : nécessité de fournir la fiche de fabrication correspondante aux couvertures ALYSÉE SÉCURITÉ avec, notamment, un plan du bassin reprenant la longueur et la largeur du bassin mesurées tous les mètres.

Limites d'utilisation : bassin de 6 m de large et 12 m de long maximum uniquement pendant la période d'hivernage du bassin, en maintenant le niveau d'eau entre 5 et 15 cm sous la margelle.

Hivernage : ne pas baisser le niveau d'eau pendant la période d'hivernage ou d'utilisation de la couverture, mettre des produits chimiques pour l'hivernage avant d'installer la couverture, prendre toutes les dispositions nécessaires pour éviter que l'eau ne déborde (prévoir un trop plein) ou le gel des tuyauteries ou pièces à sceller (prévoir bouchons, gizzmos et flotteurs d'hivernage afin d'éviter toute détérioration de la piscine).

Fabricant : société AQUALUX, 287 Avenue de la Massane, 13210 Saint Rémy de Provence
 Tél : 09 78 03 02 60 – www.aqualux.com

SUR MESURE // Couvertures à barres

CLASSIC
B-1.1

CLASSIC
HORS-SOL
B-1.0

ESSENTIEL
B-3.1

ESSENTIEL
UNIVERSAL
B-3.2

ESSENTIEL
COLOR
B-3.3

ESSENTIEL
HORS-SOL
B-3.0

ESSENTIEL
EASY
B-3.4

CARACTÉRISTIQUES BASSIN

Dimensions bassin (hors escalier)	5 x 10 m	5 x 10 m	5,50 x 12 m	5,50 x 12 m	5,50 x 12 m	5 x 10 m	5,50 x 12 m
Bassin Enterré	oui	non	oui	oui	oui	non	oui
Bassin Hors sol	non	oui	non	non	non	oui	non

FINITIONS

Finition longueur couverture	Brut de coupe	Ourlet	Ourlet + sangle	Ourlet + sangle	Ourlet + sangle	Ourlet + sangle	Ourlet
Nombre de coloris	6	6	6	6	6	6	6
Tissu	580 gr/m ²	580 gr/m ²	580 gr/m ²	580 gr/m ²	580 gr/m ²	580 gr/m ²	580 gr/m ²
Traitement tissu	Anti UV/anti-fongique/anti-salissure						
Couleurs des sangles	noir	noir	En harmonie avec la couleur de toile				
Débordement	25 cm	Selon dimensions des margelles (20 cm mini)	25 cm en standard autre débord sur demande	25 cm en standard autre débord sur demande	25 cm en standard autre débord sur demande	Selon dimensions des margelles (20 cm mini)	25 cm en standard autre débord sur demande

FIXATION ET MISE EN TENSION

Fixation	Anneau anti soulèvement inox + piton douille inox/alu	Crochet inox fixation paroi	Anneau anti soulèvement inox + piton douille inox/alu	Anneau anti soulèvement inox + piton douille inox/alu	Anneau anti soulèvement inox + piton douille inox/alu	Anneau anti soulèvement inox + crochet inox	Piton douille inox/alu
Mise en tension	Cliquets inox	Cliquets inox	Cliquets inox	Cliquets Inox	Cliquets Inox	Cliquets Inox	Cliquets inox
Sangles mobiles	non	non	non	oui	non	non	non
Anti soulèvement longueurs	non	Sandow sécurité	sangles latérales + cliquets inox	sangles latérales + cliquets inox	sangles latérales + cliquets inox	Sangles latérales + cliquets Inox	non

OPTIONS ET FAISABILITÉS TECHNIQUES

Bandes Anti abrasion (bassins rectangulaires uniquement)	non	non	oui : option	oui : option	oui : option	non	oui : option
Barres de couleur	non	non	non	non	oui	oui : option	non
Faisabilité Escalier largeur	oui (solidaire de la couverture)	oui (solidaire de la couverture)	oui (solidaire de la couverture)	oui (solidaire de la couverture)	oui (solidaire de la couverture)	oui (solidaire de la couverture)	oui (solidaire de la couverture)
Faisabilité Escalier longueur	non	non					
Faisabilité découpe Bloc	non	non	oui	oui	oui	oui	oui
Faisabilité forme libre	non	-	oui	oui	oui	-	oui

Positionnement des pains supplémentaires suivant la forme du bassin

GARANTIES

3 ans dégressifs	3 ans dégressifs	3 ans pleins	3 ans pleins	3 ans pleins	3 ans pleins	3 ans pleins
------------------	------------------	--------------	--------------	--------------	--------------	--------------



PENSEZ-Y !



N'oubliez pas l'enrouleur Roll-e compatible avec tous les modèles.



ADAPTABLE
à tous les bassins

ACCESSOIRES COUVERTURES À BARRES

Référence	Désignation	Cond	Dispo	EAN 13
ROLL-E	Enrouleur couverture à barres Roll-E	I		3 660231 400856
A-ECCB01901	Adaptateur enrouleur Roll-E côté gauche	I		3 660231 357105

Manivelle d'enroulement comprise (1 manivelle pour une couverture jusqu'à 41m² // 2 manivelles pour les couvertures à partir de 41m²)

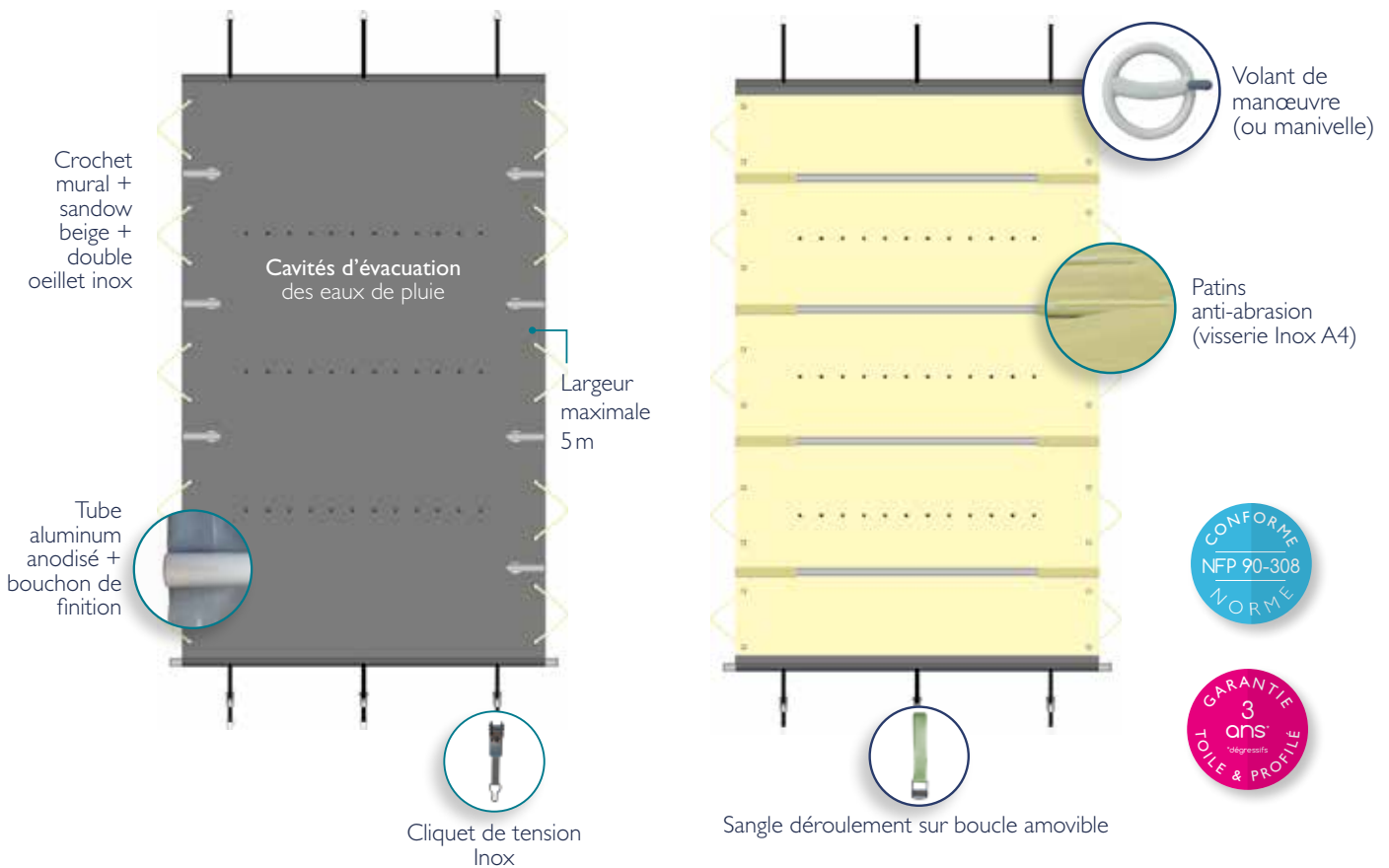

BLEU



VERT AMANDE



GRIS



SABLE



GRIS ARDOISE



VERT GAZON



GRIS CLAIR MAT

Nouveaux coloris

CARACTÉRISTIQUES TECHNIQUES

• Tissu	Toile polyester enduite PVC 2 faces
• Poids	580 g/m ²
• Résistance sur la chaîne	2500 N/5 cm
• Résistance sur la trame	2000 N/5 cm
• Traitements	Anti-UV, anti-abrasion, anti-fongique, anti-salissure
• Couleur face supérieure	Bleu, vert amande, vert gazon sable, gris, gris ardoise
• Couleur face inférieure	Sable ou gris mat
• Évacuation des eaux	Cavités d'évacuation
• Assemblage	Soudure haute fréquence
• Finition longueur	Ourllet
• Système d'accrochage	Lanières polyester noires
• Mise en tension	Cliquets de tension Inox + Sandows
• Types de fixations disponibles	Crochets muraux inox
• Protection	Patin anti-abrasion à l'appui des margelles
• Débord à prévoir	25 cm
• Dimensions bassin	jusqu'à 5 m de large et 10 m de long

REF.	EAN
Piscine hors-sol bois	
●/● V-SBCC01000	3 660231 389571
●/● V-SBCC02000	3 660231 389568
●/● V-SBCC03000	3 660231 389595
●/● V-SBCC04000	3 660231 389601
●/● V-SBCC05000	3 660231 389618
●/● V-SBCC06000	3 660231 389625
●/● V-SBCC07000	3 660231 397231

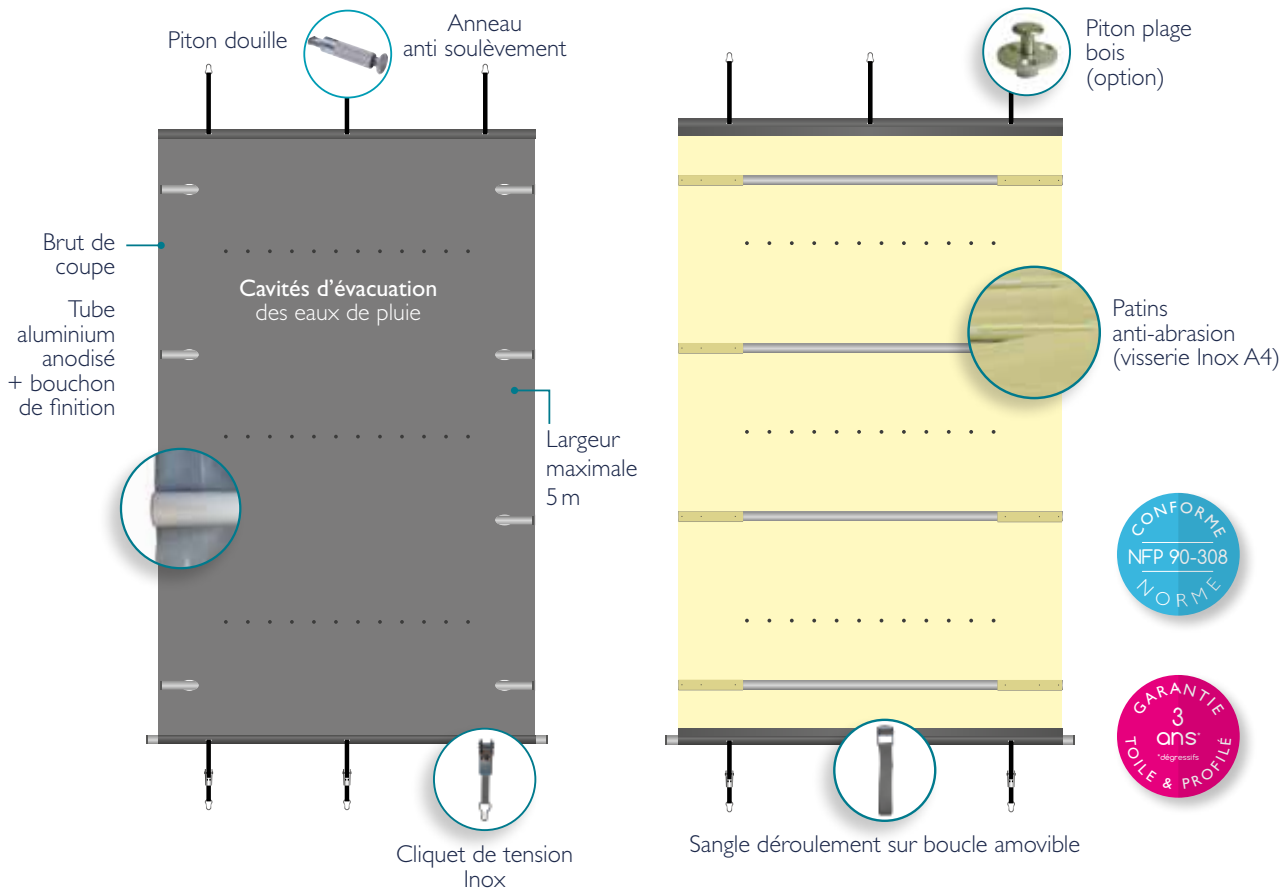

BLEU



VERT AMANDE



GRIS



SABLE



GRIS ARDOISE



VERT GAZON



GRIS CLAIR MAT

Nouveaux coloris

CARACTÉRISTIQUES TECHNIQUES

• Tissu	Toile polyester enduite PVC 2 faces
• Poids	580 g/m ²
• Résistance sur la chaîne	2500 N/5 cm
• Résistance sur la trame	2000 N/5 cm
• Traitements	Anti-UV, anti-abrasion, anti-fongique, anti-salissure
• Couleur face supérieure	Bleu, vert amande, vert gazon sable, gris, gris ardoise
• Couleur face inférieure	Sable
• Évacuation des eaux	Cavités d'évacuation
• Assemblage	Soudure haute fréquence
• Finition longueur	Brut de coupe
• Système d'accrochage	Lanières polyester noires
• Mise en tension	Cliquets de tension Inox
• Types de fixations disponibles	Pitons douille, pitons plage bois
• Protection	Patin anti-abrasion à l'appui des margelles
• Débord à prévoir	25 cm
• Dimensions bassin	jusqu'à 5 m de large et 12 m de long

REF.	EAN
Piscine enterrée	
●/● V-SBCCI1000	3 660231 389632
●/● V-SBCCI2000	3 660231 389649
●/● V-SBCCI3000	3 660231 389656
●/● V-SBCCI4000	3 660231 389663
●/● V-SBCCI5000	3 660231 389670
●/● V-SBCCI6000	3 660231 389687
●/● V-SBCCI7000	3 660231 389724

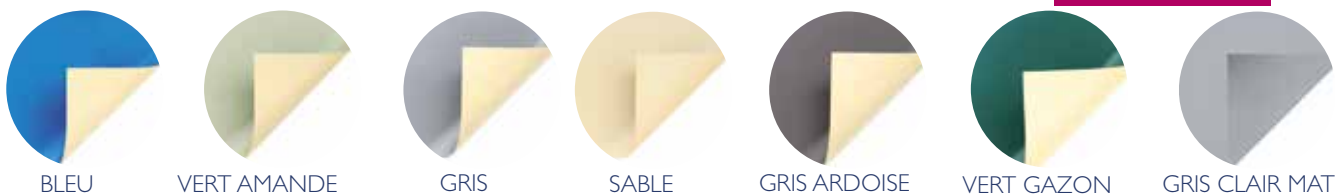
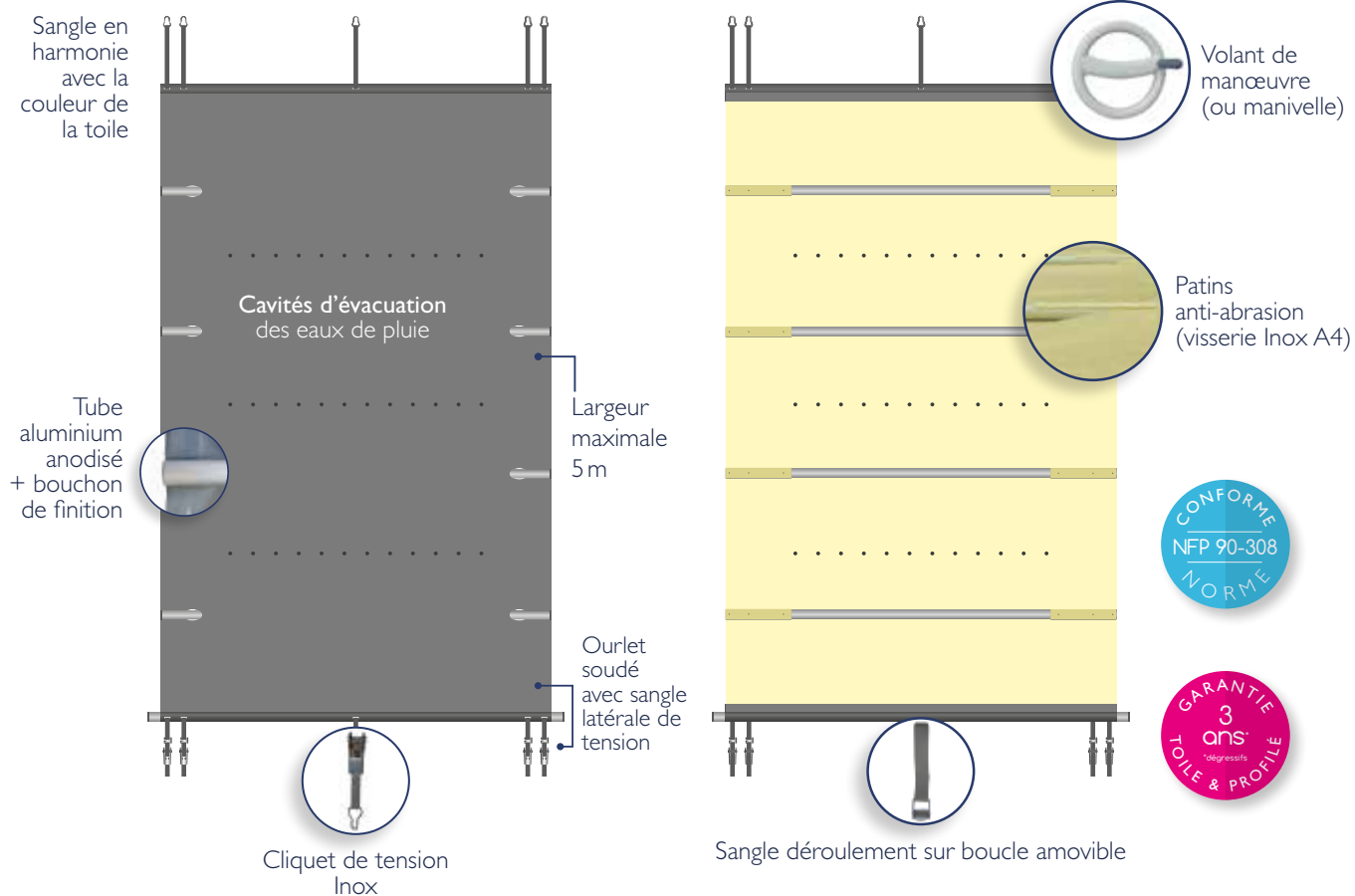

CARACTÉRISTIQUES TECHNIQUES

• Tissu	Toile polyester enduite PVC 2 faces
• Poids	580 g/m ²
• Résistance sur la chaîne	2500 N/5 cm
• Résistance sur la trame	2000 N/5 cm
• Traitements	Anti-UV, anti-abrasion, anti-fongique, anti-salissure
• Couleur face supérieure	Bleu, vert amande, vert gazon sable, gris, gris ardoise
• Couleur face inférieure	Sable
• Évacuation des eaux	Cavités d'évacuation
• Assemblage	Soudure haute fréquence
• Finition longueur	Ourlet soudé avec sangle latérale de tension
• Système d'accrochage	Lanières polyester de couleur
• Mise en tension	Cliquets de tension Inox
• Types de fixations disponibles	Crochets muraux inox
• Protection	Patins anti-abrasion à l'appui des margelles
• Débord à prévoir	25 cm
• Dimensions bassin	jusqu'à 5 m de large et 10 m de long

	REF.	EAN
●/●	V-SBEL01000	3 660231 387607
●/●	V-SBEL02000	3 660231 387768
●/●	V-SBEL03000	3 660231 387775
●/●	V-SBEL04000	3 660231 387782
●/●	V-SBEL05000	3 660231 387799
●/●	V-SBEL06000	3 660231 387806
●/●	V-SBEL07000	3 660231 387813

SUR MESURE // Couvertures à barres B-3-I

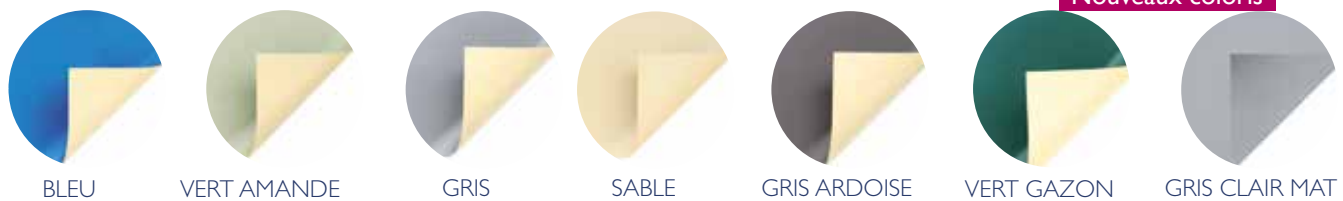
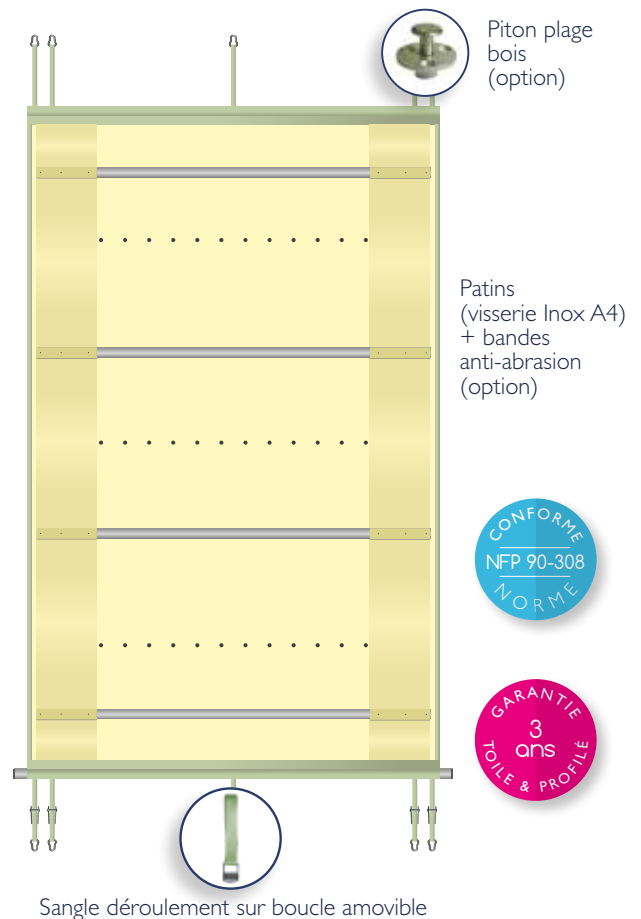
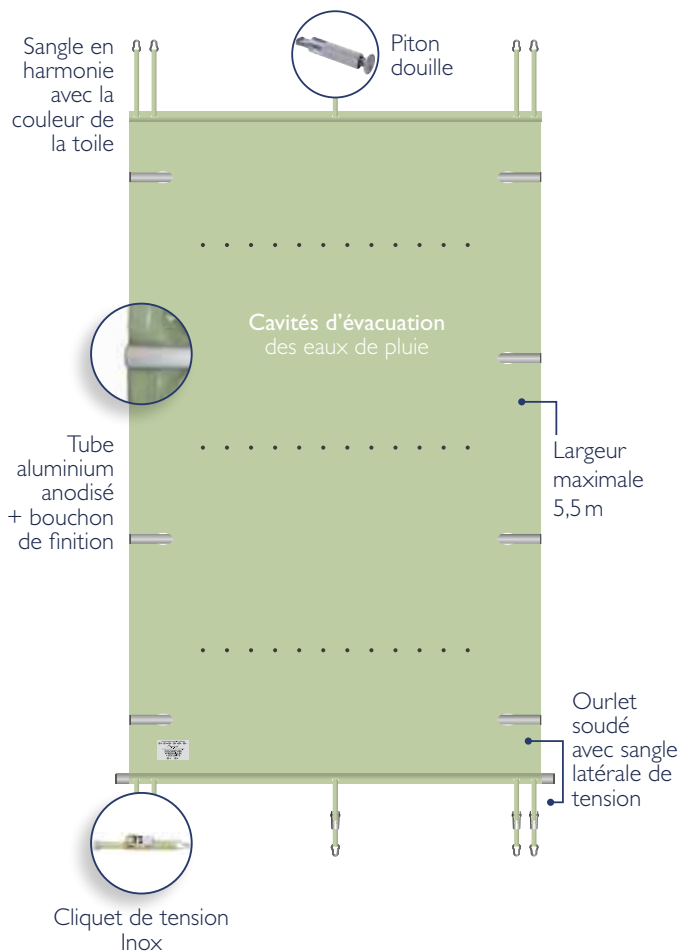

CARACTÉRISTIQUES TECHNIQUES

- Tissu Toile polyester enduite PVC 2 faces
- Poids 580 g/m²
- Résistance sur la chaîne 2500 N/5 cm
- Résistance sur la trame 2000 N/5 cm
- Traitements Anti-UV, anti-abrasion, anti-fongique, anti-salissure
- Couleur face supérieure Bleu, vert amande, vert gazon sable, gris, gris ardoise
- Couleur face inférieure Sable
- Évacuation des eaux Cavités d'évacuation
- Assemblage Soudure haute fréquence
- Finition longueur Ourlet soudé avec sangle latérale de tension
- Système d'accrochage Lanières polyester de couleur
- Mise en tension Cliquets de tension Inox
- Types de fixations disponibles Pitons douille, Pitons plage bois
- Protection Patins + bandes anti abrasion sur la longueur, sur la surface d'appui (en option)
- Débord à prévoir 25 cm
- Dimensions bassin jusqu'à 5,5 m de large et 12 m de long maximum

REF.	EAN
●/● V-SBEL I 1000	3 660231 387546
●/● V-SBEL I 2000	3 660231 387614
●/● V-SBEL I 3000	3 660231 387621
●/● V-SBEL I 4000	3 660231 387638
●/● V-SBEL I 5000	3 660231 387645
●/● V-SBEL I 6000	3 660231 387652
●/● V-SBEL I 7000	3 660231 387286
Avec option bandes anti-abrasion	
●/● V-SBEL I 1100	3 660231 387553
●/● V-SBEL I 2100	3 660231 387812
●/● V-SBEL I 3100	3 660231 387829
●/● V-SBEL I 4100	3 660231 387836
●/● V-SBEL I 5100	3 660231 387843
●/● V-SBEL I 6100	3 660231 387850
●/● V-SBEL I 7100	3 660231 387323

SUR MESURE // Couvertures à barres B-3.2

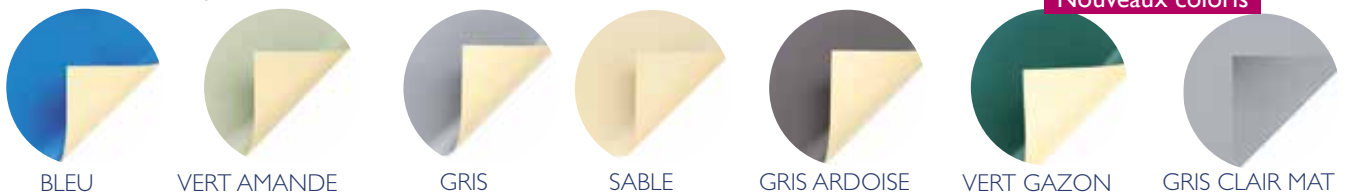
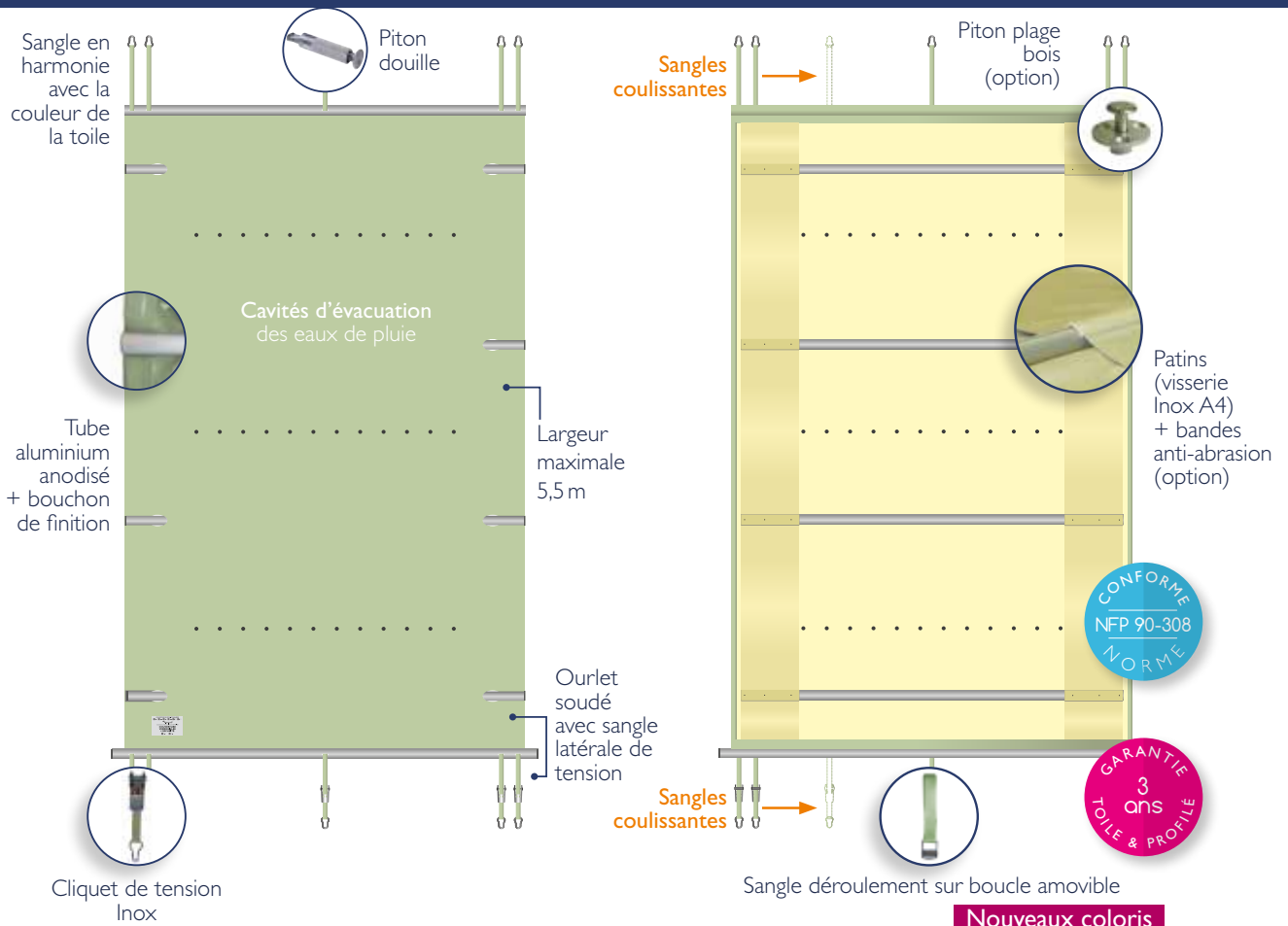

CARACTÉRISTIQUES TECHNIQUES

- Tissu Toile polyester enduite PVC 2 faces
- Poids 580 g/m²
- Résistance sur la chaîne 2500 N/5 cm
- Résistance sur la trame 2000 N/5 cm
- Traitements Anti-UV, anti-abrasion, anti-fongique, anti-salissure
- Couleur face supérieure Bleu, vert amande, vert gazon sable, gris, gris ardoise
- Couleur face inférieure Sable
- Évacuation des eaux Cavités d'évacuation
- Assemblage Soudure haute fréquence
- Finition longueur Ourlet soudé avec sangle latérale de tension
- Système d'accrochage Lanières polyester de couleur coulissante
- Mise en tension Cliquets de tension Inox
- Types de fixations disponibles Pitons douille, Pitons plage bois
- Protection Patins + bandes anti abrasion sur la longueur; sur la surface d'appui (en option)
- Débord à prévoir 25 cm
- Dimensions bassin jusqu'à 5,5 m de large et 12 m de long maximum

	REF.	EAN
●/●	V-SBEL21000	3 660231 387660
●/●	V-SBEL22000	3 660231 387669
●/●	V-SBEL23000	3 660231 387676
●/●	V-SBEL24000	3 660231 387683
●/●	V-SBEL25000	3 660231 387690
●/●	V-SBEL26000	3 660231 387706
●/●	V-SBEL27000	3 660231 397293
Avec option bandes anti-abrasion		
●/●	V-SBEL21100	3 660231 387577
●/●	V-SBEL22100	3 660231 387867
●/●	V-SBEL23100	3 660231 387874
●/●	V-SBEL24100	3 660231 387881
●/●	V-SBEL25100	3 660231 387898
●/●	V-SBEL26100	3 660231 387904
●/●	V-SBEL27100	3 660231 397330

SUR MESURE // Couvertures à barres B-3.3

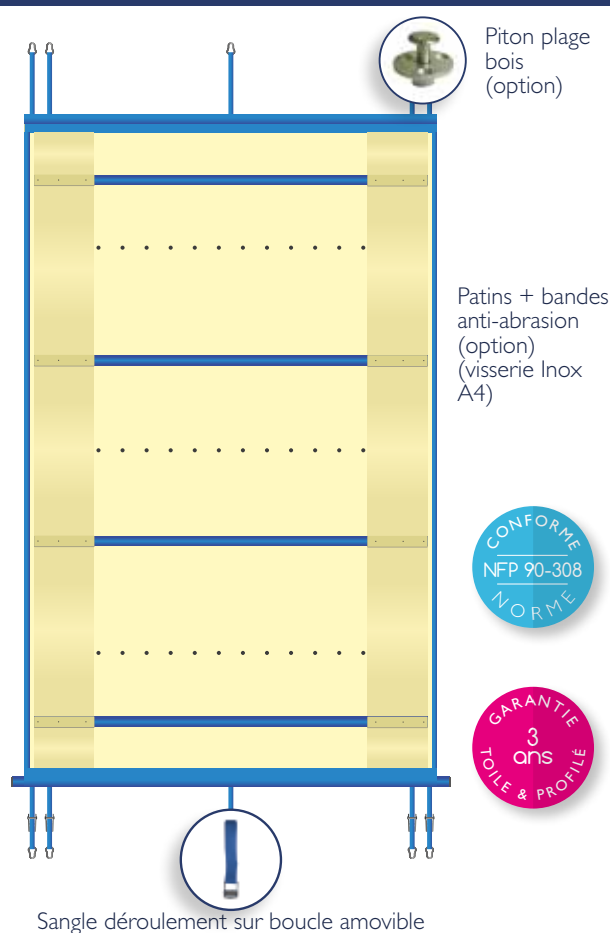
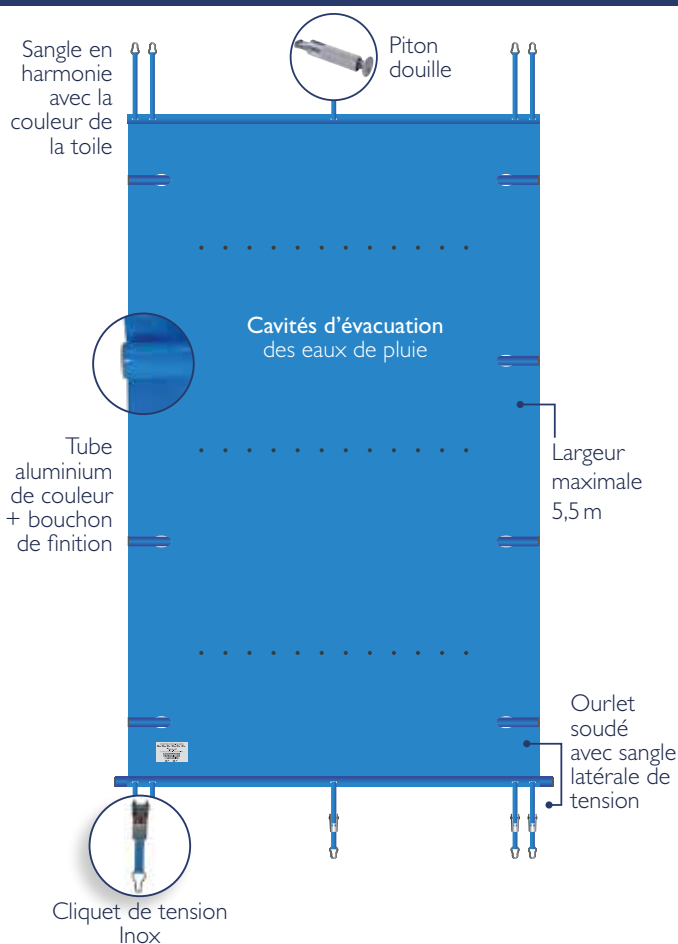

Nouveaux coloris



BLEU



VERT AMANDE



GRIS



SABLE



GRIS ARDOISE



VERT GAZON



GRIS CLAIR MAT

CARACTÉRISTIQUES TECHNIQUES

• Tissu	Toile polyester enduite PVC 2 faces
• Poids	580 g/m ²
• Résistance sur la chaîne	2500 N/5 cm
• Résistance sur la trame	2000 N/5 cm
• Traitements	Anti-UV, anti-abrasion, anti-fongique, anti-salissure
• Couleur face supérieure	Bleu, vert amande, vert gazon sable, gris, gris ardoise
• Couleur face inférieure	Sable
• Évacuation des eaux	Cavités d'évacuation
• Assemblage	Soudure haute fréquence
• Finition longueur	Ourlet soudé avec sangle latérale de tension
• Système d'accrochage	Lanières polyester de couleur
• Mise en tension	Cliquets de tension Inox
• Types de fixations disponibles	Pitons douille, Pitons plage bois
• Protection	Patins + bandes anti abrasion sur la longueur; sur la surface d'appui (en option)
• Débord à prévoir	25 cm
• Dimensions bassin	jusqu'à 5,5 m de large et 12 m de long maximum

REF.	EAN
●/● V-SBEL32000	3 660231 387713
●/● V-SBEL33000	3 660231 387720
●/● V-SBEL34000	3 660231 387737
●/● V-SBEL35000	3 660231 387744
●/● V-SBEL36000	3 660231 387751
●/● V-SBEL37000	3 660231 397309
Avec option bandes anti-abrasion	
●/● V-SBEL31100	3 660231 387591
●/● V-SBEL32100	3 660231 387911
●/● V-SBEL33100	3 660231 387928
●/● V-SBEL34100	3 660231 387935
●/● V-SBEL35100	3 660231 387942
●/● V-SBEL36100	3 660231 387959
●/● V-SBEL37100	3 660231 397347

PRODUIT

- Produit de référence à un **PRIX ACCESSIBLE**
- Bonne **STABILITÉ DES COULEURS** au vieillissement



FABRICATION FRANÇAISE

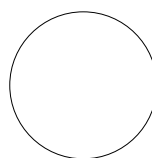

Blanc



Beige



Bleu clair

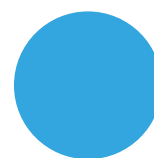

Bleu adriatique



Vert

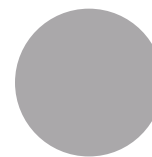

Gris clair

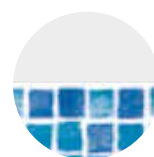

Mosaïque

4 FRISES Hauteur 24 cm pour personnaliser votre bassin



Onduline beige*



Florentine bleu

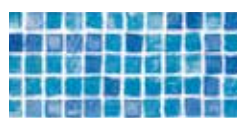

Mosaïque bleu



Sébastien



3 FRISES + MUR



Bréhat



Bénédictine



Vésuvio



POINT INFO

RACCORDS IMPRIMÉS



La norme AFNOR NFT 54-802 rappelle qu'il est impossible de garantir la correspondance des motifs sur les liners imprimés ou les lignes d'eau ayant un motif régulier et répétitif.



POINT INFO

ACCROCHAGES



OVERLAP (mur + 10 cm)

PIÈCES À SCELLER

REF.	EAN13	Désignation	Repère	cond.
JSKGM	3660231362215	Joint simple grande meurtrière skimmer hors sol I unité		I
961737	3359199617375	Kit PDR skim GM hors sol : 2 joints + bride + vis		I
200951	3359192009511	Buse refoulement PHS pour lineaire		8
VITBRPV	3660231272323	Buse ref. PHS bois + écrou fileté 2" ext. taraudé - 1"1/2 int.		I
200952	3359192009528	Panier skimmer hors sol + anse ø ext.16 ø int.12 ø int.9.5 Ht7.5		8
200953	3359192009535	Volet skimmer hors sol		8
200954	3359192009542	SKIMVAC skimmer hors sol		8
200956	3359192009566	Couvercle skimmer hors sol100950 100961		15
855900	3660231049970	2 Joints simp petit meurtrière skim hors sol les 2 . Entraxe vis 16.5 x16		I
SKMGMI2	3660231183094	Grande meurtrière + vis + 2joints + bride + cache hiver + cache bride	Pour montage sur skimmer HS petite meurtrière	I

BARRIÈRE DE PROTECTION / DOUCHE / ENROULEUR

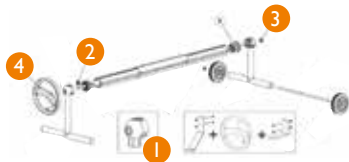

REF.	EAN13	Désignation	Repère	cond.
104335	3660231351523	Kit PDR barrière souple Nora I crochet + 4 bouchons + 4chevilles	6	I
104246	3660231350373	Kit PDR douche solaire by AQX mitigeur complet + pomme	7	I
955609	3660231255845	Palier enrouleur AQX	1	I
955612	3660231255876	Tirette de blocage enrouleur	2	I
955613	3660231255883	Rondelle auto blocante palier enrouleur	3	I
955600	3660231255753	Volant assemblé enrouleur	4	I

POMPES

EDG by Aqualux

REF.	EAN13	Désignation	Repère	cond.
950701	3660231001268	Condensateur 8 µCF 400v 66 x 30		I
907850	3359199078503	Joint cov. pompe 100512/100514 ø ext. 128 - ø int. 119		5
104222	3660231349919	Joint carré couvercle PPE EDG by AQX 5.8 x 5.9 ø int.102		5
907851	3359199078510	Couvercle préfiltre pompe 100512/100514		I
104662	3660231354944	Kit 2 joints pompe by AQX carré + torique		I
104663	3660231354951	Couvercle + quick lock + joint pompe by AQX	5	I
907849	3359199078497	Panier pompe EDG 65I 512 514 ht 19.5 cm ø bas 8.5 - ø haut 11		I
895204	3660231188631	Panier de préfiltre pompe EDG ht 16cm ø bas 7.5 - ø Haut9.5		I
107555	3660231430617	KIT PDR POMPE 100517 100518		I

AQUALUX



REF.	EAN13	Désignation	Repère	cond.
106547	3660231397699	Écrou serrage couvercle	01	I
106551	3660231397712	Couvercle transparent	02	I
106552	3660231397729	Joint couvercle pompe 106454 4	03	I

106553	3660231397736	Panier pompe 106454/455/456	04	I
106554	3660231397743	2 Raccords ø 50 pompe 106454	05,6,7,8,9,10	I
106565	3660231397866	2 Raccords ø 38 pompe 106454	05,6,7,8,9,10	I
106564	3660231397842	Turbine pompe 106456	14	I
106563	3660231397835	Turbine pompe 106455	14	I
106562	3660231397828	Turbine pompe 106454	14	I
106555	3660231397750	Garniture pompe 106454/455/456	15	I
106558	3660231397781	Flasque pompe 106454/455/456	16	I
106557	3660231397774	Bouchon + joint vidange 106454	21	I
106556	3660231397767	Support pompe 106454/455/456	23	I
106559	3660231397798	Condensateur 12 µCF pompe 106454	26	I
106560	3660231397804	Condensateur 16 µCF pompe 106455	26	I
106561	3660231397811	Condensateur 20 µCF pompe 106456	26	I

AQUAPLUS

Pièce éclaté n

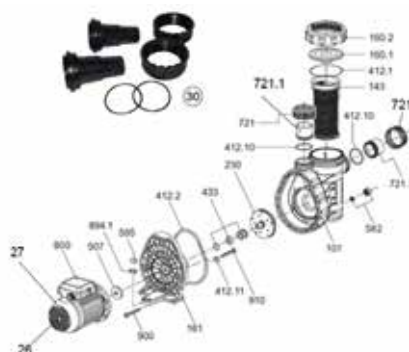

REF.	EAN13	Désignation	Repère	cond.
104322	3660231351370	Pompe Aquaplus 3/4cv dmax 14 m ³		I
104323	3660231351387	Pompe Aquaplus 1cv débit max : 17 m ³ /h		I
105630	3660231373013	Raccord ø 32/38 pompe Aquaplus	30	I
101540	3660231361850	Raccord union + joint ø 50 pour pompe 104322/104323 l'unité		I
105314	3660231365421	Couvercle pompe Aquaplus	160.1	I
105349	3660231365452	Écrou couvercle pompe Aquaplus	160.2	I
105348	3660231365445	Joint couvercle pompe Aquaplus	412.1	I
105299	3660231365391	Panier pompe Aquaplus	143	I
106236	4038755040268	Joint e/s pompe Aquaplus		I
105300	3660231365407	Garniture pompe Aquaplus		I
105350	3660231365469	Condensateur 14 µCF Aquaplus	10	I
106235	4038755011015	Écrou e/s pompe Aquaplus		I

AQUA SMALL 6

REF.	EAN13	Désignation	Repère	cond.
2260142	4038755045072	Pompe de filtration Aqua Small 6 m ³ /h		I
2260142B	4038755032249	Couvercle préfiltre pompe Aqua Small 6		I
2260142C	4038755032256	Joint préfiltre pompe Aqua Small 6		I
2260142D	4038755048592	Panier préfiltre pompe Aqua Small 6		I
2260142E		Écrou pompe Aqua Small 6		I
590000011	4038755011930	Raccord ø 32/38 + joint pompe Aqua Small 6		I

FILTRE ET GROUPE DE FILTRATION

EDG by Aqualux

REF.	EAN13	Désignation	Repère	cond.
LPBRIDE	3660231160811	Bride + vis filtre soufflé top by Aqualux AXOS XÉO		I
FJITI145	3660231193864	Joint torique 145 x 6 filtre top		I
800425	3660231175464	Crépine à clipser AQX 100 mm <= 10 m ³ /h ø 365 ø 515		I
800426	3660231175471	Crépine à clipser AQX 150 mm 14 m ³ /h ø 615		I
104251	3660231350434	Liaison ø 38 60 cm + embouts, sac de 10 unités, l'unité		10
104349	3660231351684	Liaison ø 38 80cm + embouts, sac de 10 unités, l'unité		10
105628	3660231372986	Liaison glaqua + platine 103461 1 x 1"1/2 + 1 x 50 72 cm pour pompe Aquaplus		I
105629	3660231372993	Liaison Glaqua + platine 103463 1 x 1"1/2 + 1 x 50 85cm pour pompe Aquaplus		I

PLANET POOL



105298



Pompe 2260140



Pompe 2260142

REF.	EAN13	Désignation	Repère	cond.
105298	4038755011343	Vanne 6 voies Planet Pool + collier + joint	1	
592260100	4038755010131	Collier de vanne 6 voies	2	
Nbr-70	4038755033154	Joint de vanne 140 x 7 mm	3	
2260150	4038755026309	Cuve de filtre ø 330 mm	4	
590000014	4038755015846	Bouchon de vidange filtre 330	5	
590000013	4038755031815	Tube plongeur et aspiration filtre 330	7	
2260121	4038755511140	Tube de liaison noir ø 38 mm longueur 0,37 m	9	
2600020	4038755019615	Manomètre r 1/8 "" avec pièce en T, vis et joints	10	
2260002HBN PDR communes à 2260006 sauf pompes Aqua Small 6 (voir pompes)				
2260024 Avec pompe Aqua Small 6 (voir pompes)				
105298	4038755011343	Vanne 6 voies Planet Pool avec collier et joint		
2260103	4038755010889	Cuve de filtre ø 400 mm		
590000001	4038755010957	Bouchon de vidange filtre 400		
2260122	4038755040282	Tube de liaison noir ø 38 mm longueur 0,375 m		
2260003/Sf142 PDR communes avec 2260024 sauf pompe Aquaplus 8 (voir pompes)				
590000004	4038755044174	Tube plongeur et aspiration filtre 400		
ASPIRATEUR, NETTOYEUR ET ROBOT				
POOLBLASTER				
REF.	EAN13	Désignation	Repère	cond.
104802	3660231356108	Sac tout usage Aquabroom		
104805	8943310015048	Sac tout usage Catfish		
104809	8943310015116	Sac tout usage robot Max		
104812	8943310015284	Kit 5 sacs fin Pool Blaster pbw 022 mf		
105440	3660231368040	Sac muti usage PRO 900		
917642	3660231275362	Sac filtrant Starlux		
104771	3660231355705	Kit cartouche robot Aquabot filtre + support		
104768	3660231355675	Moteur Catfish + chargeur		
104769	3660231355682	Moteur robot Max + chargeur		
104801	3660231356092	Tête Aquabroom		
104803	3660231356115	Adaptateur de manche Aquabroom		
104804	3660231356122	Embout transparent Catfish		
104806	3660231356146	Capot moteur Catfish		
104807	3660231356153	Tête equipe Catfish		
104808	3660231356160	Embout transparent Max		
104810	3660231356184	Bouchon de commande Max		
104811	3660231356191	Tête équipée Max		
105368	3660231365865	Moteur robot PRO 900		
105433	3660231367821	Batterie robot PRO 900		
105440	3660231368040	Sac muti usage PRO 900		
105442	3660231368620	Couvercle de corps PRO 900		
105589	3660231371491	Moteur robot max cg + chargeur		
105878	3660231379275	Chargeur robot PRO 900		

SERIE S1 S2 S3 S4



S1		Piese eclate n		
REF.	EAN13	Désignation	Repère	cond.
2500345B	4038755012067	Tuyau 5m robot S1	2	
2500345C	4038755047083	Manche 4*0,5 m robot S1	3	
2500345D	4038755048967	Sac accessoires robot S1	4	
S2				
REF.	EAN13	Désignation	Repère	cond.
2500346A	4038755045171	Tuyau 5 + 1 * 0,78 m, 1 * 0,25 m robot S2	1	
2500346E	4038755031716	Tuyau robot S2	3	
S3/S4				
REF.	EAN13	Désignation	Repère	cond.
2500348B	4038755049063	Pare échelle S3 / S4	2	
2500348C		Jupe S4	3	
2500348D		Tuyau robot S3/V4, longueur 0,76 m - 0,81 m	4	
2500348E		Embout de tuyau robot S3/S4, 0,75 m - 0,79 m	5	
2500348F		Sac accessoires robot S3/S4	6	
106617		Capot interne pour marteau S3	Non présent	
FIXATION/TENSION COUVERTURES				
FIXATION DALLAGE				
101493		Fiche P Evolution inox		
100740		Piton fixe inox		
100741		Fourreau pour piton fixe & fiche P Evolution		
PITDOUIL1215		Piton douille Inox		
FIXATION GAZON				
100745		Piton gazon		
FIXATION PLAGE BOIS				
101472		Piton douille pour plage bois		
TENSION				
SANDCAB		Cabiclic		
102044		Sandow linéaire 8mm beige - le ml		100
SANCLICBE		Sandow clic beige		
104157		Sandow clic beige avec passant d'arrimage		
OEILLETC		Oeillet plastique à clipser		
101541		Crochet Inox + vis de fixation pour PHS bois		
100743		Ressort dynamométrique		



ORCA

ORCA 050

REF.	EAN13	Désignation	Repère	cond.
106651	3660231401587	Filtre rectangulaire en fibre pour sac O50, sachet de 3		I
106627	3660231403741	Bloc alimentation Orca 050		
106628	3660231403758	Câble flottant Orca 050		
106629	3660231403765	Bloc moteur Orca 050		
106843	3660231403734	Sac filtrant Orca 050 (sans support)		

ORCA 050CL

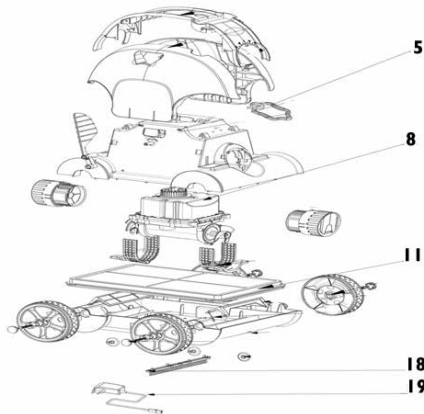

REF.	EAN13	Désignation	Repère	cond.
OC05-05	4038755059994	Poignée flottante	5	I
OC05-08	4038755060013	Bloc d'entraînement	8	I
OC05-11	4038755060020	Filtre	11	I
OC05-18	4038755060037	Brosse	18	I
OC05-19	4038755060044	Chargeur	19	I

ORCA 150

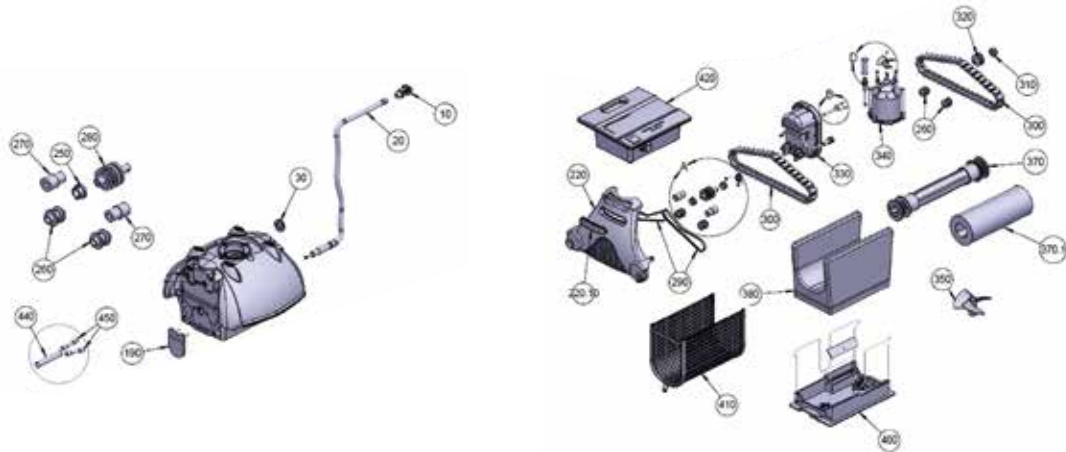

REF.	EAN13	Désignation	Repère	cond.
103383	3660231339361	Fiche amphenol robot 150/250/350	10	I
103397	3660231339491	Câble assemblé Orca	20	I
103205	3660231337596	Passe câble robot	30	I
103335	3660231339026	Flap écrouille Orcaz	190	I
106343	3660231402522	Flasque O150/O250	220	I
106344	3660231402539	Flasque O150/O250	220.1	I
103236	3660231337954	Guide emb axe moteur robot	250	I
103239	3660231337985	Guide chenille robot	260	I
103325	3660231338920	Tendeur courroie robot	270	I
106339	3660231398016	Poulie moteur d8	280	I

I03238	3660231337978	Courroie transm robot	290	I
I03237	3660231337961	Chenille entrainement robot	300	I
I03235	3660231337947	Guide axe moteur V100/V200/300/O150/O250	310	I
I03326	3660231338937	Gd guide cheni V100/V200/300/O150/O250	320	I
I06341	3660231402546	Drive motor Orca 150	330	I
I03343	3660231339095	Pump motor robot	340	I
I03304	3660231338708	Hélice turbine robot	350	I
I03368	3660231339293	Tube de brosse Neptuno V100/V200/300	370	I
I03307	3660231338739	Brosse mousse PVA	370.I	I
I03305	3660231338715	Sac filtrant Orca	380	I
I03378	3660231339323	Panier complet Orca	400	I
I06342	3660231391864	Grille protection moteur Orca	410	I
I03347	3660231339132	Transfo Orca	420	I
I03230	3660231337909	Gaine thermoret 60 mm Orca	430	I
I03382	3660231339354	Gaine thermoret 100 mm Orca	440	I
I03331	3660231338982	Manchon à sertir	450	I
I03387	3660231339408	Flotteur moteur Orca	Pas sur l'eclaté	I
I03389	3660231339422	Passé câble male ab ac Orca	Pas sur l'eclaté	I
I03399	3660231339514	Mastic d'étanchéité	Pas sur l'eclaté	I

ORCA 250

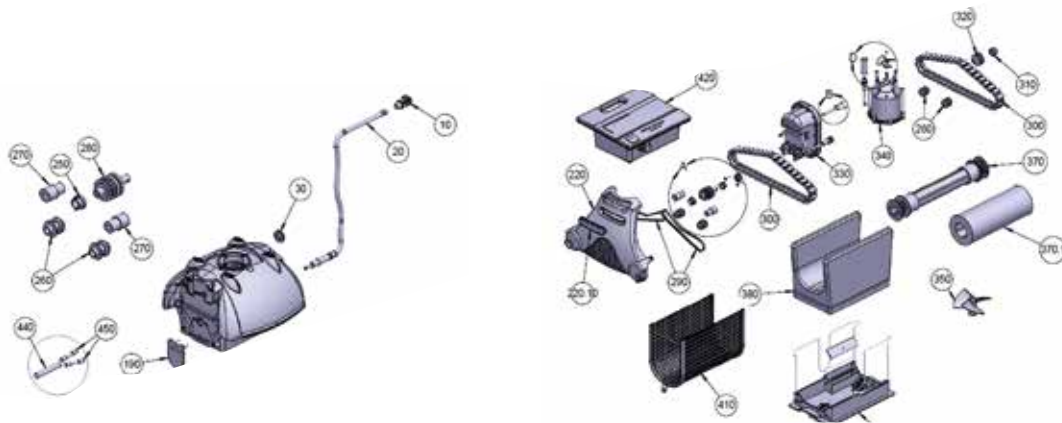

REF.	EAN13	Désignation	Repère	cond.
I03383	3660231339361	Fiche amphérol robot	10	I
I03397	3660231339491	Câble assemble Orca	20	I
I03205	3660231337596	Passé câble robot	30	I
I03335	3660231339026	Flap écouteille Orca	190	I
I06343	3660231402522	Flasque O150/O250	220	I
I06344	3660231402539	Flasque O150/O250	220	I
I03236	3660231337954	Guide emb axe moteur robot	250	I
I03239	3660231337985	Guide chenille robot	260	I
I03325	3660231338920	Tendeur courroie robot	270	I
I06339	3660231398016	Poulie moteur d8	280	I
I03238	3660231337978	Courroie transm robot	290	I
I03237	3660231337961	Chenille entrainement robot	300	I
I03235	3660231337947	Guide axe mot O150/O250	310	I
I03326	3660231338937	Gd guide cheni O150/O250	320	I
I05441	3660231368057	Drive motor O250	330	I
I03343	3660231339095	Pump motor robot	340	I
I03304	3660231338708	Hélice turbine robot	350	I
I03368	3660231339293	Tube de brosse ORCA	370	I
I03307	3660231338739	Brosse mousse PVA	370.I	I
I03305	3660231338715	Sac filtrant ORCA	380	I
I03378	3660231339323	Panier complet ORCA	400	I
I06342	3660231391864	Grille protec moteur ORCA	410	I
I03347	3660231339132	Transfo BRAVO/V100/V200/ORCA	420	I
I03230	3660231337909	Gaine thermoret 60 mm vir ORCA ac	430	I
I03382	3660231339354	Gaine thermoret 100 mm vir ORCA	440	I
I03331	3660231338982	Manchon à sertir	450	I
I03389	3660231339422	Passé câble male ab ac Orca/V200 V300	Pas sur l'eclaté	I
I03399	3660231339514	Mastic d'étanchéité	Pas sur l'eclaté	I

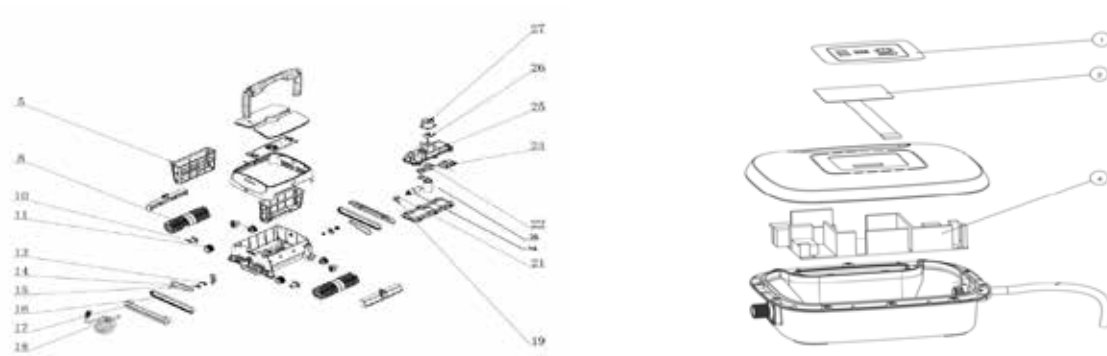

REF.	EAN13	Désignation	Repère	cond.
OC30-05	4038755060051	Filtre	5	I
OC30-08	4038755060068	Rouleau	8	I
OC30-10	4038755060075	Butée du rouleau	10	I
OC30-11	4038755060082	Poulie principale d'entraînement	11	I
OC30-13	4038755060099	Roulement 608	13	I
OC30-14	4038755060105	Petite poulie	14	I
OC30-15	4038755060112	Courroie 162XL	15	I
OC30-16	4038755060129	Courroie T10	16	I
OC30-18	4038755060136	Câble	18	I
OC30-19	4038755060143	Couvercle du bloc étanche	19	I
OC30-21	4038755060150	Joint torique (diam. 20*2.65)	21	I
OC30-22	4038755060259	Joint torique (diam. 31.5*3.55)	22	I
OC30-24	4038755060174	Carte électronique du robot	24	I
OC30-25	4038755060181	Capot supérieur du bloc étanche	25	I
OC30-26	4038755060198	Turbine	26	I
OC30-27	4038755060204	Protection turbine	27	I
OC30-28	4038755060211	Moteur de pompe	28	I
OC30-29	4038755060228	Moteur d'entraînement	29	I
OC30-T1		Partie supérieure du tableau de commande	1	I
OC30-T2		Partie inférieure du tableau de commande	2	I
OC30-T4		Carte électronique	4	I

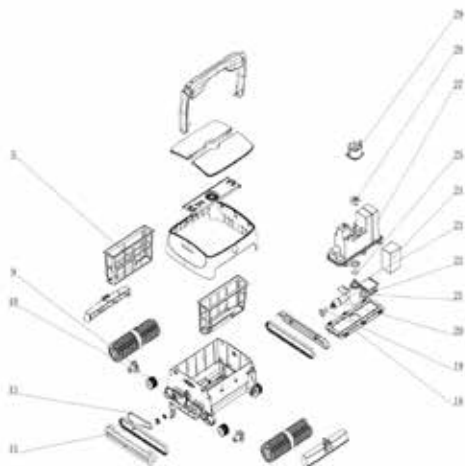

REF.	EAN13	Désignation	Repère	cond.
OC30-05	4038755060051	Filtre	5	I
OC30-10	4038755060075	Butée du rouleau	9	I
OC30-11	4038755060082	Poulie principale d'entraînement	10	I
OC30-15	4038755060112	Courroie 162XL	13	I
OC30-14	4038755060105	Courroie T10	15	I
OC30-19	4038755060143	Couvercle du bloc étanche	18	I
OC30-21	4038755060150	Joint torique (diam.20*2.65)	19	I
OC30-29	4038755060228	Moteur d'entraînement	20	I
OC30-28	4038755060211	Moteur de pompe	21	I
OC30-24	4038755060174	Carte électronique du robot	22	I
OC30CL-23	4038755060235	Carte électronique LED	23	I
OC30CL-24	4038755060242	Batterie	24	I
OC30-22	4038755060259	Joint torique (diam. 31.5*3.55)	25	I
OC30CL-27	4038755060266	Capot supérieur du bloc étanche	27	I
OC30-26	4038755060198	Turbine	28	I
OC30-27	4038755060204	Protection turbine	29	I
OC30CL-30	4038755060617	Chargeur		I

ORCA 350

105422N	3660231401631	Cartouche top access ORCA 350 noire	Pas sur l'eclaté	I
AUTRES ROBOTS AUTONOMES				
917642	3660231275362	Sac filtrant Starlux		I
104346	3660231355088	Kit 4 cartouches Starlux 104321 & Galaxy		I
104771	3660231355705	Kit cartouche robot Aquabot		I
SPA				
ATPUI	3660231286573	Appui tête spa Orchidée Iris		I
100428	3660231311602	Cartouche Spa Aqualux modèle Latitude ø ext.135 ø int.55 ht : 260 mm		I
CSSPAQX	3660231286481	Cartouche Spa avec adaptateur Aqualux modèle Iris Orchidée		I

POMPE À CHALEUR

REF	EAN13	Désignation	Repère	cond.
943209	3660231302488	Afficheur chaud PAC by AQX / Mode chaud seulement		I
105007	3660231358959	Connecteur double PAC afficheur ancien nouveau modèle		I

CRÉATION de COMPTE

DEMANDE d'OUVERTURE de COMPTE :

Activité professionnelle : _____

N° SIRET : _____

N° TVA (obligatoire au 1/07/03, directive CE E n° 201/115) : _____

COORDONNÉES DU CLIENT :

Nom - Raison sociale : _____

Forme Juridique : _____ Capital : _____

Code APE : _____ Ville registre du commerce : _____

Date de création : _____ Tel. : _____ Fax : _____

Appartenance à un groupe : Non Oui, lequel : _____

Nom du Responsable (Gérant ou PDG) : _____ Date de naissance : _____

Tél : _____ Fax : _____ E-mail : _____

Nom du Responsable Achat : _____ Tél : _____ Fax : _____

E-mail : _____ gln EDI : _____ (Rappel : Commande EDI priorisée)

ADRESSES

Adresse de FACTURATION : _____

Code Postal : _____ Ville : _____ Pays : _____

Tél : _____ Fax : _____

Adresse de LIVRAISON (si différente) : _____

Code Postal : _____ Ville : _____ Pays : _____

Tél : _____ Fax : _____ E-mail : _____

CONDITIONS de RÈGLEMENT

PAIEMENT : traite directe 30 jours date facture (sous réserve d'acceptation par notre Service Crédit)

Nom du Responsable Comptable : _____

Tél : _____ Fax : _____ E-mail : _____

Dépendez-vous d'un centre payeur, si oui, coordonnées : _____

Facture par BL Facture relevé Bon de Livraison

Facturation à la décade

Nota : Un exemplaire par facture vous sera fourni. Merci de nous consulter si vous en voulez davantage.

COORDONNÉES BANCAIRES

Domiciliation bancaire : _____ Tél de votre banque : _____

Merci de joindre votre RIB ainsi qu'un extrait KBIS de moins de 3 mois + Papier entête

Je soussigné (e) : _____

Fonction : _____

Je certifie l'exactitude des renseignements portés ci-dessus
& certifie avoir pris connaissance des Conditions Générales de Vente
et les accepter pleinement.

DATE, CACHET DE L'ENTREPRISE,
SIGNATURE

Remplissez ce questionnaire. adressez le par FAX au 04 90 92 43 99 ou par mail adv@aqualux.com

FICHE DE LIVRAISON À DOMICILE - LDD

• COORDONNÉES MAGASIN :

Nom du magasin : _____

Nom du responsable rayon piscines : _____

Numéro de la commande informatique : _____

• COORDONNÉES CLIENT FINAL :

Nom - Prénom : _____

Adresse : _____

Code Postal : _____ Ville : _____ Pays : _____

Tel : _____ Tel. Portable : _____

Date de livraison souhaitée : _____



Produits encombrants (piscine, spa...)

Livraison uniquement sur RENDEZ-VOUS. Prévoir 2 personnes pour le déchargement.

Du lundi au vendredi de 8h à 12h et de 14h à 17h

Accessibilité obligatoire pour un porteur 11 m x 2.60m x H 4m

• COMMENTAIRES (Livraison etc.) :

• INDIQUEZ LA RÉFÉRENCE AQUALUX & la désignation du produit :

Ce document
n'est pas un bon de commande
Le magasin doit nous confirmer la
commande par fax ou par
transmission informatique

En signant j'atteste que l'accès à mon domicile est POSSIBLE
(accessibilité).

Dans le cas contraire, le matériel sera relivré au magasin,
avec en sus le coût de livraison chez le client.

**NB : en cas d'anomalie, seules les réserves,
caractérisées, formulées sur le récépissé de transport
seront prises en compte.**

Elles devront être impérativement confirmées par courrier
recommandé au transporteur sous 72 heures.

SIGNATURE DU CLIENT CACHET DU MAGASIN

(Suivi de « Bon pour accord »)

DATE :

Remplissez ce questionnaire, adressez le par FAX au 04 90 92 43 99 ou par mail adv@aqualux.com

DEMANDE D'AUTORISATION DE RETOUR MATÉRIEL NEUF

Dans le cas de livraison non conforme au bon de livraison
Validité : 2 semaines après acceptation

Ce formulaire nous permet d'établir un bon de retour informatique à joindre à votre colis.

• CONTACT

Date demande : / / Société : Code Client :
Personne à contacter : Tél : Fax :
E-mail : @
N° Commande :
N° Facture du client final : Votre référence client/chantier :

• N° FACTURE OU N° BON LIVRAISON AQUALUX : _____

Erreur de saisie Livraison non conforme à la commande Livraison non conforme au bon de livraison Erreur d'adresse
 Autres : _____
 Observations : _____

Code article	Désignation	Quantité
_____	_____	_____
_____	_____	_____
_____	_____	_____

• RÉSERVÉ AQUALUX

Responsabilité : AQUALUX CLIENT

Prise en charge du transport : AQUALUX CLIENT

Décote : oui non _____ %

Décision Finale prise le : _____ Refus Accord Par _____

Observations : _____

Direction Commerciale : _____ Retour N° : _____

**LE NON RESPECT DES
CONDITIONS GÉNÉRALES
DE VENTE ENTRAÎNE LE REFUS
SYSTÉMATIQUE DU COLIS.**

RAPPEL :

Le matériel doit nous être retourné dans son emballage d'origine.
Tout retour ne sera accepté qu'après accord préalable.
Aucun matériel renvoyé en port dû ne sera accepté.
Le bon de retour informatique doit être visible et apposé de manière visible dans une pochette à l'EXTÉRIEUR DU COLIS.

SIGNATURE DU CLIENT / CACHET DU MAGASIN
Précédé de «Bon pour accord»

DATE :

Remplissez ce questionnaire, adressez le par FAX au 04 90 92 43 99 ou par mail adv@aqualux.com

CONDITIONS GÉNÉRALES de VENTE

Article 1 CHAMP D'APPLICATION

Les présentes conditions générales de vente constituent, conformément à l'article L 441-6 du Code du Commerce, le socle unique de la relation commerciale entre les parties. Elles prévalent sur toutes conditions générales d'achat du client.

Toute commande de la part du client implique de sa part l'acceptation des présentes Conditions Générales de Vente.

Conformément à la réglementation en vigueur, AQUALUX SAS se réserve le droit de déroger à certaines clauses des présentes Conditions Générales de Vente, en fonction des négociations menées avec le client au moyen d'un avenant écrit signé avec ce dernier. AQUALUX SAS se réserve le droit de les modifier ou de les adapter à tout moment. Les Conditions Générales de Vente seront celles applicables à la commande.

Article 2. OUVERTURE DE COMPTE

Un compte client ne sera créé qu'après réception complète du dossier d'ouverture dûment complété, comprenant un RIB, KBIS ou répertoire métiers et des Conditions Générales de Ventes signées.

Article 3. COMMANDES

3.1 Tous les ordres, même ceux pris par nos représentants et distributeurs ou par voie électronique, ne nous engageant qu'après réception de la commande écrite du client suivie d'un accusé de réception de notre service Administration des Ventes.

3.2. Les commandes sur mesure ou hors catalogue ne pourront faire l'objet d'aucune annulation de la part du client ni d'un retour ou d'un échange et le client restera tenu au paiement intégral de sa commande, sauf accord de AQUALUX SAS pour ne facturer que les éléments qui auraient été acquis ou fabriqués en vue de satisfaire lesdites commandes. Pour toute commande de spas et bassins de nage, un acompte pourra être réclamé à hauteur de 50%.

3.3. Une participation forfaitaire de 10€HT est appliquée à toute commande qui ne serait pas reçue sous un format numérique (Edifac).

Article 4. PRIX PRODUITS

4.1. Les prix indiqués dans ce catalogue sont des prix hors taxes et hors éco-participation, exprimés en euros, fixés en fonction des conditions économiques actuelles. Ils s'entendent hors frais de livraison. Ces prix sont révisibles à tout moment et sans préavis par AQUALUX SAS, notamment en raison de l'évolution des composants de fabrication.

4.2. Les caractéristiques des produits indiquées dans ce catalogue sont susceptibles de modification à tout moment et sans préavis. AQUALUX SAS se réservant le droit de modifier la conception technique de ses fabrications dans le but d'améliorer la qualité de ses produits.

4.3. En cas de modification, AQUALUX SAS s'engage à informer ses clients au plus tard au moment de la commande par le client et le cas échéant dans la proposition commerciale spécifique adressée au client.

4.4. Les prix des emballages et des transports sont nets et exempts de toutes remises.

4.5. Le client s'interdit de modifier unilatéralement le prix quelle que soit la cause, sans l'accord préalable de AQUALUX SAS. Il renonce expressément à l'application de l'article 1223 du Code Civil, une réduction du prix ne pouvant provenir que d'un accord commun avec la société AQUALUX SAS ou d'une décision de justice.

Article 5. PAIEMENT

5.1. Après ouverture de compte, les factures sont payables intégralement, sans escompte, par LCR directe à 30 jours fin de mois à compter de la date d'émission de la facture, après encours accordé par notre Société d'Assurance et Crédit. Par exception, la première commande devra être réglée intégralement par virement bancaire ou carte bancaire au moment de la commande pour être valablement prise en compte. Aucun escompte ne sera accordé en cas de paiement à la commande au comptant. En outre, les commandes sur mesure ou hors catalogue pourront faire l'objet d'un acompte.

Depuis le 26 avril 2019, doivent figurer sur la facture l'adresse de facturation lorsqu'elle est différente de l'adresse des parties et le numéro de commande, s'il a été préalablement indiqué par l'acheteur.

Toute dégradation sensible de la situation financière du client et/ou retards de paiement importants et/ou répétés, même après exécution partielle de commandes antérieures, autorisera la société AQUALUX

SAS à réviser les conditions de paiement et à exiger notamment le versement d'un acompte ou le paiement intégral d'une future commande. En cas de refus du client, AQUALUX SAS sera en droit d'annuler ladite commande.

5.2. Par dérogation à l'article 5.1, le paiement des expéditions à l'exportation sont faits par virement à la commande, ou par virement à 30 jours de la commande sous réserve d'un encours accordé par notre Société d'Assurance et Crédit, sous le régime départ usine (EXW).

5.3. Tout incident de paiement entraîne l'envoi par AQUALUX SAS d'une lettre recommandée avec AR, le blocage systématique et sans préavis de votre compte à la date d'incident de paiement (cela a pour conséquence l'arrêt de transmission des devis, de l'enregistrement des commandes, de la suspension des fabrications et livraisons). Une déclaration d'incident de paiement sera transmise à notre Société d'Assurance et Crédit. Des frais de rejet de 40 € seront facturés sur la prochaine facture.

5.4 En cas de retard de paiement, il sera dû un intérêt de retard calculé sur le montant TTC de la facture, sur la base d'un taux égal à trois (3) fois le taux de l'intérêt légal à compter de la date de son échéance et jusqu'au paiement intégral de la facture. L'intérêt de retard sera acquis de plein droit à AQUALUX SAS sans formalité ni aucune mise en demeure préalable. Enfin, une indemnité forfaitaire pour frais de recouvrement de 40 € sera due, de plein droit et sans notification préalable par AQUALUX SAS au client.

5.5. Dans l'hypothèse d'un contentieux, une indemnité forfaitaire égale à 20 % du montant de la créance H.T. sera réclamée pour le dédommagement des préjudices subis par AQUALUX SAS.

5.6. Toute compensation ou déduction réalisée unilatéralement par le client, sans accord préalable de AQUALUX SAS, sera considérée comme un défaut de paiement, entraînant l'application des articles 5.3 à 5.5 ci-dessus.

5.7. Les délais de paiement courent à compter de la date d'émission de la facture (c.com.art.L 441-10 nouveau)

Article 6. LIVRAISONS

6.1. Délais de livraison : En cas de matériel non disponible sur stocks ou de matériel sur mesure sera communiqué par AQUALUX SAS dès réception de la date de livraison communiquée par le fournisseur lors de la réception de la commande (art. 3.1 ci-dessus). Pour les matériels fabriqués sur mesure, le délai est confirmé dans l'accusé de réception émis par AQUALUX SAS. Ces délais ne constituent pas un délai de rigueur et leur dépassement, quel que soit le motif, ne pourra donner lieu à aucun dommages et intérêts ni annulation de commande.

Nonobstant l'indication d'un lieu de livraison communiqué par le client à l'attention du transporteur, les parties conviennent que l'obligation de livraison est remplie lors de la mise à disposition du matériel commandé sur la plateforme du transporteur. La livraison dans les délais ou la mise à disposition de la marchandise, ne pourra intervenir que si l'acheteur est à jour de ses obligations, notamment de paiement.

AQUALUX SAS se réserve le droit de procéder à des livraisons de façon globale ou partielle. En cas de livraison partielle, chacune d'elle sera considérée comme une opération commerciale complète et un paiement proportionnel sera exigé.

6.2. Frais de livraison : Le tarif du transport ou le montant du franco sera appliqué en fonction de la grille de frais de transport figurant dans notre catalogue général annuel en cours de validité au moment de la commande. La taxe de contre-remboursement est à la charge du client.

6.3. Force majeure : AQUALUX SAS sera libérée de ses obligations en raison de la survenance d'un événement de force majeure ou indépendant de sa volonté qui empêche ou retarde de façon excessive la livraison des produits. Il en sera ainsi notamment de la survenance chez AQUALUX SAS ou ses propres fournisseurs d'un événement tel que grève, incendie, lock out, épidémie, embargo, accident notamment d'outillage, bris de machine, interruption ou retard dans les transports, impossibilité d'être approvisionné, défautuosité des matières premières, ou tout autre événement indépendant de la volonté humaine pouvant générer une situation de chômage partiel ou total.

Article 7. TRANSFERT DES RISQUES

Sauf convention contraire écrite entre les parties, le

client supporte les risques dès l'enlèvement des marchandises dans les locaux de AQUALUX SAS par le transporteur ou le client (Incoterm : EXW), même en cas de vente convenue Franco.

En cas de livraison par transporteur, il en résulte notamment que les marchandises voyagent aux risques et périls du client auquel il appartient de vérifier l'état des marchandises lors de leur livraison et en cas d'avaries, de pertes, et tout dommage en général, de faire toutes réserves ou d'exercer tous recours contre le transporteur, conformément aux dispositions de l'article L 133-1 et suivants du Code de Commerce. Il est expressément précisé que la responsabilité de AQUALUX SAS ne saurait être recherchée pour tout dommage du fait du transport ou du non-respect par le client des démarches à accomplir à l'égard du transporteur.

AQUALUX SAS sera réputée avoir rempli son obligation de délivrance dès lors qu'elle a remis la marchandise commandée au transporteur, ou au client, qui les a acceptées sans réserve.

Du fait du transfert des risques au client dès le chargement ou l'enlèvement, le client s'oblige à faire assurer, à ses frais, tous les produits commandés à cette dernière, contre tous risques et dommages, jusqu'au transfert de propriété et à en justifier à ce dernier à la commande. A défaut, AQUALUX SAS serait en droit de retarder la livraison jusqu'à la présentation du justificatif.

Article 8. RETOUR DE MATÉRIEL

8.1. Produits sur mesure

Le client dispose d'un délai de 30 (trente) jours, à compter de la date de réception des marchandises pour solliciter auprès de AQUALUX SAS le retour d'un matériel non conforme ou défectueux, par lettre recommandée avec AR. Aucun retour ne sera accepté sans accord préalable formel et écrit de AQUALUX SAS. En outre, les marchandises devront être remises au transporteur dans leur emballage d'origine ou dans un emballage identique à celui de l'expédition, pour que leur retour soit valablement et définitivement accepté par AQUALUX SAS. Les marchandises seront récupérées par notre transporteur et selon nos modalités de retour (bon de retour à compléter et étiquette jaune à coller sur le colis). En cas de reprise, le client devra payer 50% de la valeur facturée et la totalité des frais de transport liés au retour des produits, excepté le cas où la non-conformité est imputable à AQUALUX SAS.

8.2 Autres matériels

Le client dispose d'un délai de 8 (huit) jours à compter de la livraison par transporteur ou enlèvement des marchandises par lui, pour retourner à AQUALUX SAS, en port payé un produit non conforme ou défectueux.

En outre, la marchandise devra être retournée dans son emballage d'origine ou identique à celui de l'expédition, en port payé, pour que leur retour soit valablement et définitivement accepté par AQUALUX SAS.

Les frais de retour du matériel sous et hors garantie sont à la charge du client. Les retours pourront donner lieu à une décote pour remise en stock de 25 % minimum quand les marchandises pourront être revendues à l'état neuf. Dans le cas contraire, il sera nécessaire de procéder à un examen des marchandises afin d'établir la décote supplémentaire pour reconditionnement et remise en état du produit. Cependant, si la réclamation est justifiée, aucune décote ne sera réalisée.

8.3. Toute réclamation adressée hors délai sera irrecevable, ce que le client déclare connaître et accepter. Si la réclamation est justifiée, les marchandises seront remplacées ou feront l'objet d'un avoir, au choix de AQUALUX SAS, et les frais de la nouvelle livraison seront à la charge de AQUALUX SAS. Si la réclamation n'est pas justifiée, tous les frais inhérents à une nouvelle livraison seront à la charge du client. Aucun Franco de port ne sera accepté.

Article 9 – TRANSFERT DE PROPRIÉTÉ/ RESERVE DE PROPRIÉTÉ

Nonobstant le transfert des risques intervenus à l'enlèvement des marchandises (art.7), le transfert de propriété des marchandises au profit du client ne sera réalisé qu'après paiement complet et effectif du prix par ce dernier.

En conséquence, AQUALUX SAS conserve son droit de propriété sur les marchandises vendues aussi longtemps que le client n'aura pas réglé l'intégralité de toutes les sommes dues et pourra, sans qu'il soit besoin d'une mise en demeure préalable, reprendre le

CONDITIONS GÉNÉRALES de VENTE

matériel vendu, dans quelques mains qu'il se trouve, y compris en cas de transmission à une tierce personne du matériel vendu.

La résolution de la vente ne pourra résulter que d'un courrier recommandé avec AR de AQUALUX SAS et la remise effective du matériel vendu à AQUALUX SAS.

En cas de procédure collective du client ou de jugement prononçant la suspension provisoire des poursuites à l'encontre de celui-ci, la présente clause de réserve de propriété sera appliquée de plein droit.

En cas de disparition du matériel, l'indemnité d'assurance consécutive à sa disparition reviendra à AQUALUX SAS.

Le client qui fera l'objet d'une saisie sera tenu d'en informer AQUALUX SAS en cas de non-paiement intégral des sommes dues à cette dernière au titre de marchandises livrées sous clause de réserve de propriété, que ces marchandises aient ou non été revendues depuis dans l'exercice normal de sa profession.

En cas d'acompte versé par le client, cet acompte restera acquis à AQUALUX SAS à titre d'indemnisation forfaitaire, sans préjudice de toutes autres actions que AQUALUX SAS serait en droit d'intenter de ce fait à l'encontre du client.

Article 10. GARANTIE

10.1. La date de facturation constitue le point de départ de la garantie. L'exigibilité de la garantie est subordonnée au paiement intégral du matériel. La garantie cesse lorsque les matériels ont été modifiés hors de nos ateliers.

La garantie ne couvre que le remplacement ou la réparation de la pièce défectueuse à l'exclusion de toute indemnité, frais de port, de main d'œuvre ou dommages immatériels. Sont également exclus de la garantie la fourniture de l'eau, les produits d'entretien et les dégâts matériels et immatériels.

La garantie ne s'applique pas aux dommages ni aux pertes causées en tout ou en partie par les catastrophes naturelles ainsi que par le vandalisme et le terrorisme.

La garantie ne peut être appliquée que si l'installation, la pose et l'entretien ont été effectués par un professionnel de la piscine dans le respect des exigences des « référentiels de bonnes pratiques » NFT 54 802 - NFT 54 804.

En tout état de cause, la mise en œuvre de la garantie suppose un usage normal et conforme du produit aux prescriptions du fabricant en matière d'utilisation, entretien, installation.

10.2. Durée. Les produits fabriqués par AQUALUX SAS donnent lieu à une garantie stipulée dans le catalogue. Les produits non fabriqués par AQUALUX SAS bénéficieront de la garantie du fabricant.

10.3. Pièces de rechange

Les pièces de rechange indispensables au fonctionnement des produits fabriqués par AQUALUX SAS seront disponibles pendant la durée de garantie dudit produit telle que stipulée à l'article 10.2. AQUALUX SAS ne peut garantir la disponibilité des pièces détachées des produits qu'elle ne fabrique pas.

Article 11. VENTE PAR INTERNET

11.1. Toute marchandise destinée à être vendue par un site marchand sur Internet doit être clairement spécifiée dans la commande. Dans ce cas, les informations du fabricant et/ou du distributeur sont intégralement transmises au site marchand qui sera tenu d'en informer ses propres clients.

Le revendeur s'oblige à astreindre contractuellement ses clients au strict respect des obligations résultant desdites informations et du « référentiel des bonnes pratiques BP P90315 relatif aux éléments de protection pour piscines enterrées non closes privatives à usage individuel ou collectif ». A ce titre, il est indispensable que le revendeur/installateur s'assure avant l'acquisition de la compatibilité du matériel recherché par le client en lui proposant une visite sur le site marchand, du respect des conditions d'installation et de pose du fabricant, des préconisations d'utilisation, de SAV et de maintenance. La pose et l'installation de nos fabrications comme de nos produits distributeurs, devront être réalisés par un professionnel reconnu compétent. Dans le cas contraire, la garantie visée à l'article 10 ne pourra pas s'appliquer.

11.2. En cas de litige ou de réclamation d'un particulier sur un matériel livré par AQUALUX SAS à un site marchand qui aura revendu audit particulier, le site Internet doit s'engager à assurer lui-même toutes les opérations de SAV et de garanties. En aucun cas, AQUALUX SAS n'effectuera de déplacement de SAV chez ledit particulier.

11.3. Les informations et dimensions transmises à AQUALUX SAS lors de la commande sont de la responsabilité exclusive du client qui aura acheté sur le site marchand. Celles-ci sont primordiales pour assurer la conformité du produit aux normes de sécurité.

Article 12. CONSEILS ET ASSISTANCE TECHNIQUE

Les conseils et l'assistance technique dispensés à titre gracieux par AQUALUX SAS concernant ses propres fabrications ne sont donnés qu'à titre indicatif et n'engagent aucunement la responsabilité de AQUALUX SAS. En outre, il n'appartient pas à AQUALUX SAS d'apprécier les cahiers des charges et descriptifs fournis par ses propres fournisseurs, concernant les produits dont elle est distributeur. Il appartient au client de vérifier l'adéquation entre le choix du matériel et les conditions réelles d'utilisation.

Article 13. DROIT A L'IMAGE

Les croquis, photos et textes du présent catalogue sont donnés à titre purement indicatif et ne sauraient en aucun cas être considérés comme contractuels. Toute reproduction même partielle, par quelque procédé que ce soit, des pages publiées dans ce catalogue et faite sans notre autorisation est illicite et constitue une contrefaçon. Toute utilisation des photos de notre catalogue est soumise à notre autorisation expresse et préalable de AQUALUX SAS.

Article 14. DECLASSÉMENT TARIFAIRE

Toute infraction du client aux présentes Conditions Générales de Vente, autorise AQUALUX SAS, sans mise en demeure préalable, à suspendre à titre temporaire ou définitif tout accord tarifaire préférentiel négocié au bénéfice du client. En conséquence, AQUALUX SAS pourra lui imposer la poursuite des relations commerciales avec une dégradation des conditions tarifaires.

Article 15. INFORMATION PAR LE CLIENT

15.1 Le client s'engage à informer AQUALUX SAS sur toute réclamation amiable ou judiciaire pouvant survenir lors de l'installation de la piscine avec des matériels AQUALUX SAS, au plus tard dans un délai de 5 (cinq) jours suivant l'installation, par lettre recommandée avec AR.

Cet engagement implique la transmission de tous renseignements d'ordre technique dans le souci de privilégier une issue amiable au litige dénoncé.

15.2 Le client s'engage à informer AQUALUX SAS au plus tard dans un délai de 30 (trente) jours suivant sa survenance, par lettre recommandée avec AR, de toutes modifications de sa situation juridique (ex : changement de forme juridique de la société, cession de fonds de commerce, fusion, absorption, cessation d'activité, etc.) ainsi que de tous changements relatifs à la situation de son compte bancaire ou son compte visé à l'article 2 ci-dessus, et plus généralement de toutes informations sur les modifications d'assurance obligatoires et facultatives souscrites pour les besoins de l'activité conformément à la réglementation en vigueur.

15.3 A défaut d'une telle information dans le délai précité, AQUALUX SAS se réserve le droit d'engager tout recours pour obtenir réparation des conséquences dommageables pour elle, contre le client, y compris contre son successeur dans son activité qu'il s'agisse d'une cession des titres de la société ou d'une cession du fonds de commerce et par quelque moyen juridique que ce soit.

Article 16. LÉGISLATION N°2003-9 DU 3 JANVIER 2003

Le client professionnel est tenu à un devoir de conseil et d'information du Maître d'ouvrage. Il déclare avoir connaissance de la réglementation issue de la loi relative à la sécurité du 3 janvier 2003 et les décrets d'application subséquents rendant obligatoire un dispositif de sécurité normalisé destiné à prévenir les risques de noyades dans les piscines privées. Cette connaissance s'entend du champ d'application du dispositif législatif ainsi que le contenu des notes techniques relatives au dispositif de sécurité que doit fournir le constructeur ou l'installateur de la piscine au Maître de l'ouvrage.

La réglementation est actuellement codifiée par CCH, Art L128-1 et L128-3, créés par la loi N°2003- 9 3 Janvier 2003 - JO 4 Janvier 2003 § CCH art. R28-1 et R.128-4 créés par décret N°2003-1389 du 31 Décembre 2003 - JO 1er Janvier 2004 et décret N° 2004-499 7 Juin 2004 - JO, 8 Juin 2004. Le piscinier prend l'engagement d'informer strictement le Maître d'ouvrage sur les dispositifs de sécurité normalisés devenus obligatoires afin que AQUALUX SAS ne puisse en aucune manière être recherchée en responsabilité pour défaut d'information ou de conseil par le Maire de l'ouvrage et/ ou ses ayants droits.

Article 17. CLAUSE ATTRIBUTIVE DE COMPÉTENCE DE JURIDICTION

Nos relations sont régies par le droit français. En cas de contestations relatives au paiement du prix, ou à l'exécution ainsi que l'interprétation des présentes clauses et conditions, seuls les Tribunaux de Rennes seront compétents quel que soit le lieu de livraison, le mode de paiement accepté et même en cas de pluralité du défendeur ou d'appel en garantie.

Article 18. IMPRÉVISION

Le seul cas d'imprévision susceptible de donner lieu à l'application du régime légal prévu à l'article 1195 du code civil, pour les ventes des produits de AQUALUX SAS au client soumises aux présentes conditions générales de vente, est limitativement défini comme suit : hausse du coût de la matière première et transport entre 10 et 40% rendant impossible pour AQUALUX SAS, sur le plan économique, la réalisation de la commande au prix du bon de commande initial en ce que cela modifie substantiellement l'équilibre économique du contrat. Au-delà de cette fourchette, il conviendra de fixer le principe selon lequel on passerait sous le régime de l'imprévision.

Dans ce cas de figure, AQUALUX SAS et le client tenteront de trouver une solution amiable dans un délai de 30 (trente) jours à compter de la demande de révision du prix du contrat par AQUALUX SAS et à défaut de solution amiable, saisiront le juge conformément aux dispositions légales en révision du prix ou résolution du contrat. Celle-ci devra être effectuée dans les 15 (quinze) jours du constat de l'imprévision, et ce par lettre RAR avec une obligation de parvenir à un accord dans un délai d'un mois.

Article 19. ACCEPTATION DE L'ACHETEUR

Les présentes conditions générales de vente ainsi que les tarifs et barèmes concernant les remises et ristournes ci-joints, sont expressément agréés et acceptés par le client, qui déclare et reconnaît en avoir parfaite connaissance, et renonce de ce fait à se prévaloir de tout document contradictoire et, notamment de ses propres conditions générales d'achat.

Article 20. INFORMATIQUE ET LIBERTÉ RGPD

En application de la loi 78-17 du 6 janvier 1978 modifiée par la loi n°2018-493 du 20 juin 2018, il est rappelé que les informations à caractère personnel (telles que nom, prénom, adresse, adresse mail utilisant son patronyme, n° de portable personnel ...) qui sont demandées au client sont nécessaires au traitement de sa commande, à l'établissement des factures et pour la bonne gestion de la relation client. Ces données peuvent être communiquées aux éventuels partenaires de l'entreprise AQUALUX SAS chargés de l'exécution, du traitement, de la gestion et du paiement des commandes. Le traitement des informations personnelles communiquées par l'intermédiaire du site internet www.edg-by-aqualux.com répond aux exigences légales en matière de protection des données personnelles.

Conformément aux réglementations nationales et européennes en vigueur, le client dispose, s'agissant des informations personnelles qui le concerne (nom, prénom, adresse mail utilisant son patronyme, n° de portable personnel ...) d'un droit d'accès permanent, de modification, de rectification, d'opposition, de limitation, d'effacement, à la portabilité, à communiquer des instructions sur son sort en cas de décès, de retrait de son consentement (si donné) et du droit de former une réclamation auprès de l'autorité compétente. L'utilisateur peut exercer ces droits en s'adressant directement au service client par mail à l'adresse : info@aqualux.com ou par courrier à l'adresse AQUALUX SAS, 287, avenue de la Massane 13210 Saint Rémy de Provence et en justifiant de son identité.



CF GROUP - SAS AQUALUX
287, Avenue de la Massane - 13210 Saint Rémy de Provence - France
Tel. : 09 78 03 20 30 - www.edg-by-aqualux.com

